

ネスカフェ® ドルチェ グスト® 本体 取扱説明書



〔型名：MD9742〕

この説明書には安全上の注意が記載されています。

目次

お使いになる前に



安全上のご注意 1



各部の名称と仕様 3

使い方



ご使用前のすすぎ 4



カプセルバラエティ 5



飲み物の作り方 7

長くご愛用いただくために



お手入れ 9



湯垢洗浄 10

困ったときに



故障かなと思ったとき 12

FAQ

ネスカフェ ドルチェ グスト
に関するよくあるご質問 13

■付属品の種類と数

カプチーノ用カップ&ソーサー 各1
ラッテマキアート用グラス 1
使用済みカプセル入れ 1

お使いになる前に



安全上のご注意

ここに示した注意事項は、この電気器具を安全に正しくお使いいただき、ご自身や他の人々への危害や財産への損害を未然に防止するためのものです。

注意事項を「警告」と「注意」に区分して明示していますので、お使いの際には、必ず守ってください。



警告

この表示に従わずに、誤った取扱いをすると、人が死亡または重傷を負う可能性が想定される内容を示しています。



注意

この表示に従わずに、誤った取扱いをすると、人が傷害を負う可能性が想定される内容、または物的損害の発生が想定される内容を示しています。

絵表示の例

△記号は、注意（警告を含む）を促す内容があることをお知らせするものです。



一般的注意

⊘記号は、禁止の行為であることをお知らせするものです。



禁止



水場での
使用禁止



ぬれ手禁止



分解禁止



水ぬれ禁止

●記号は、行為を強制したり指示する内容をお知らせするものです。



電源プラグを抜く



一般的指示

お使いになる前に



安全上のご注意

この取扱説明書は大切に保管し、必要なときにお読みください。

警告

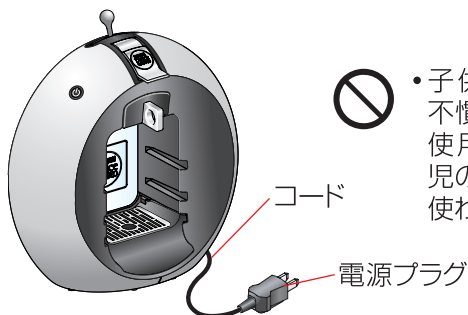

・子供など取り扱いに不慣れな方だけでは、使用しない。また、幼児の手の届くところで使わない。

感電 発火 を防ぐ ⇒ 本体



・本体を水につけたり、水をかけたりしない。



・絶対に分解、修理、改造は行わない。
⇒修理は必ずネスカフェ ドルチェ グスト サポートデスク (0120-879-816) にご依頼ください。

感電 発火 を防ぐ ⇒ 電源プラグ・コード



・交流100V以外では使わない。(日本国内以外では、使わない。)
・コンセントや配線器具の定格を超える使い方をしない。
(本体の定格電流は14.6Aです。)
・たこ足配線をしない。
・電源プラグ・コードを破損するようなことはしない。
⇒万一電源プラグ・コードが破損したときは、必ずネスカフェ ドルチェ グスト サポートデスク(0120-879-816)に修理をご依頼ください。

傷つけたり、加工したり、熱器具に近づけたり、無理に曲げたり、ねじったり、引っ張ったり、重いものを載せたり、束ねたりしない。



・ぬれた手で、電源プラグの抜き差しはしない。



・電源プラグのほこりなどは、定期的に清掃する。
⇒乾いた布でふき取る。
・電源プラグは確実にコンセントに差し込む。
・異常に気づいたら、直ちにコンセントから電源プラグを抜く。

注意

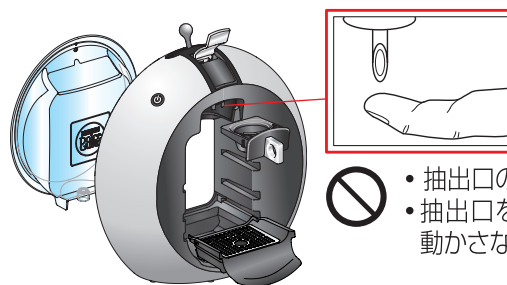

・抽出口の針に触れない。
・抽出口を持って、機器を動かさない。

感電 発火 を防ぐ



・機器の電源スイッチを「OFF」にしてから、電源プラグを抜く。
コードは引っ張らない。



・クリーニング、お手入れ時や長期間使用しない場合、電源プラグを抜く。

やけど を防ぐ



・専用カプセルを使用し、抽出中に指を抽出液の出口に置かない。
・熱くなった機器に触れない。

その他



・給水タンクの中には、熱湯、牛乳、酒など水以外の液体は、入れない。
・給水タンクに水を入れすぎない。
・長期間使用しない場合、給水タンクに水を放置しない。



・電源スイッチが点滅中は、ロックハンドルを操作しない。



・カプセルホルダーを磁気の影響を受ける機器のそばに放置しない。
⇒永久磁石が使用されています。
(クレジットカード、データデバイス、テレビ、コンピューターなど)
・ペースメーカーや除細動器を使用されている方：カプセルホルダーを体内機器のそばに近づけないでください。



・水は、常に新しいものを使う。
・使用後、カプセルホルダーを洗浄する。
・抽出トレイと使用済みカプセル入れは、毎日洗浄する。

お使いになる前に



各部の名称と仕様

各部の形状は、機種により異なることがあります。

各部の名称

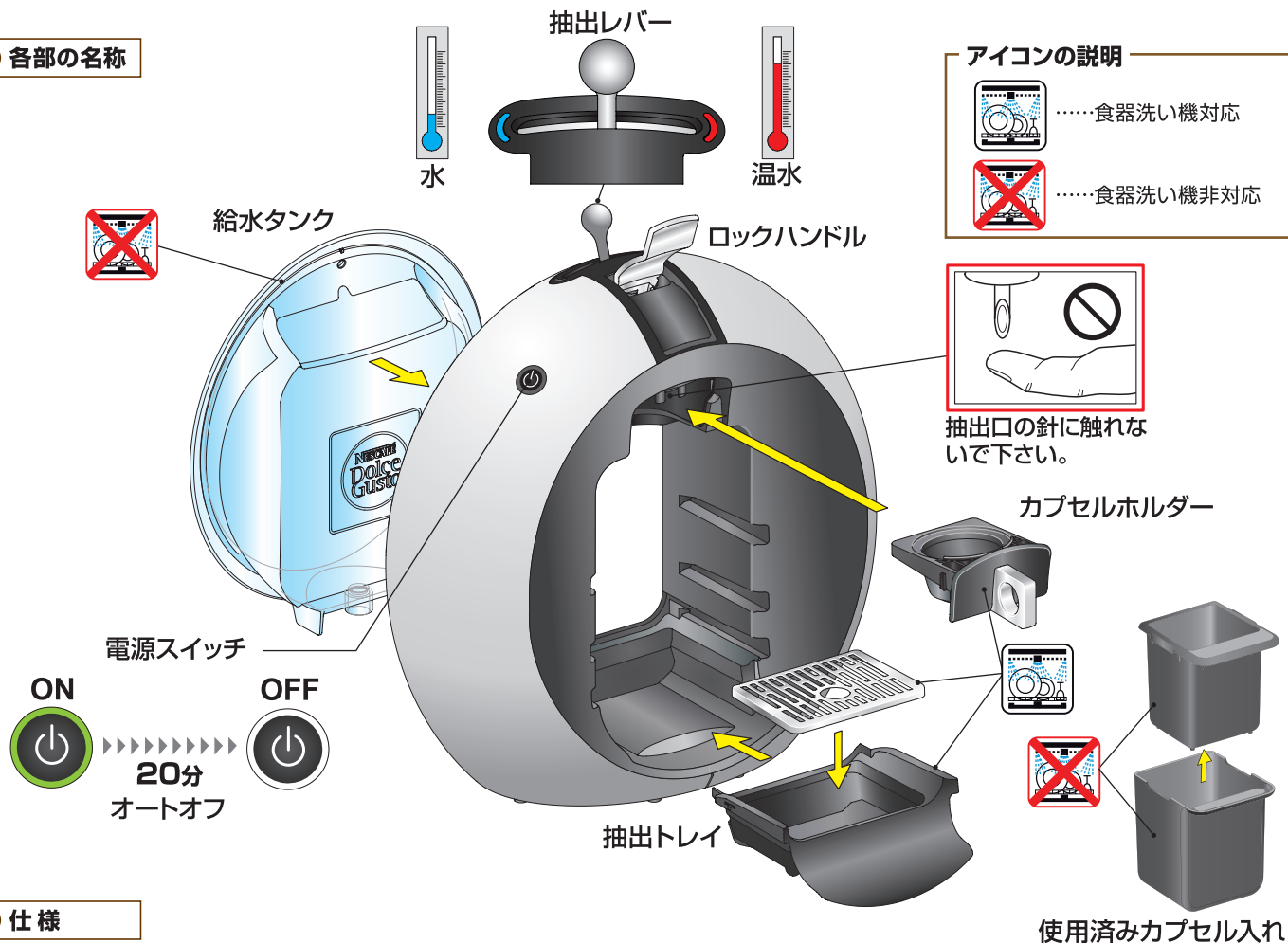

仕様



電源:100V, 50/60Hz
消費電力:1460W
待機時消費電力:0.4W



使用温度:
5℃~45℃



本体サイズ:
幅(A)31.6cm 高さ(B)34.3cm
奥行(C)19.6cm



ポンプ圧力:
最大15気圧



タンク容量:
1.3L



重量:3.7kg

ご使用前のすすぎ

長期間お使いにならなかった場合も、ご使用前にすすぎを行ってください。

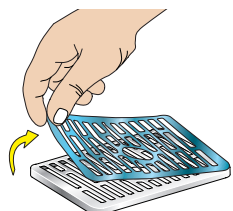

プラスチックフィルムを取り除いてください。



下段にカチッと音がするまで抽出トレイを差し込んでください。

水道水を入れます。

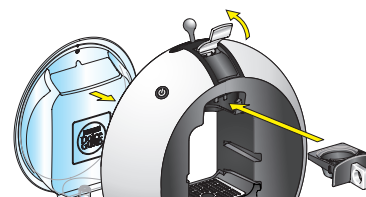

ロックハンドルを下げ
てロックします。



ロックされていない状態
で抽出レバーを無理に動か
すと故障の原因となり
ます。

使用済みカプセル入れ
を抽出トレイに置きます。

抽出レバーが真ん中の
位置になっていること
を確認してください。

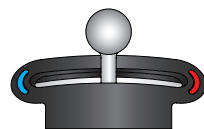

電源プラグをコンセントに
差し込みます。

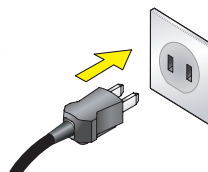

電源スイッチを押します。
しばらくすると点滅が点灯に
変わります。

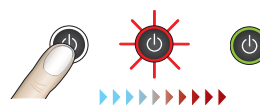

約30秒

点滅から点灯に変わる時間は、
使用環境により多少異なります。

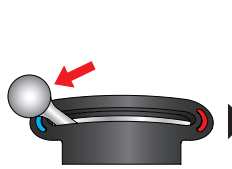

約60秒

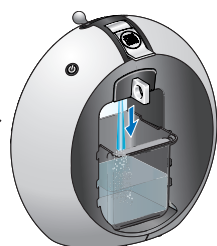

タンクの約半分の水

抽出レバーを真ん中に
戻します。

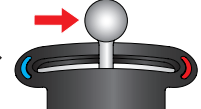

機器本体は自動で
停止状態にならないため手動にて停
止させてください。



約60秒

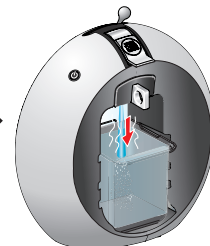

タンクの残り約半分の水



タンクの水が空になる
手前で止めてください。
空の状態で作動すると
故障の原因となります。

抽出レバーを真ん中に
戻します。

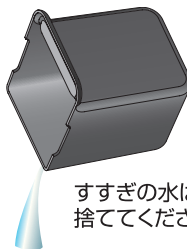
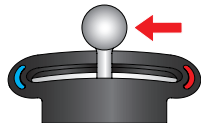

すすぎの水は
捨ててください。



新たに水を入れて
準備完了です。

使い方



カプセルバラエティ

● 温かい飲み物

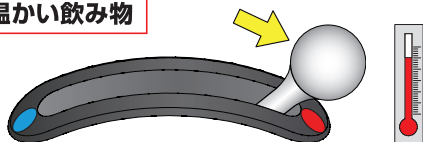

⚠ 注意

製品カプセルはネスカフェ ドルチェ グスト システム専用です。
カプセルホルダーにセットし一度針穴が開いたカプセルは、ご使用にならないでください。
抽出の速度は製品の種類によって異なります。

レギュラー ブレンド (カフェ ルンゴ)



コーヒー
カプセル



120 ml

レギュラー ブレンド (カフェ ルンゴ)

モーニング ブレンド (アロマ)

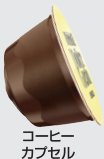

コーヒー
カプセル

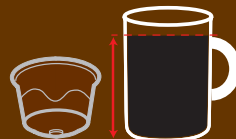

200 ml

モーニング ブレンド (アロマ)

マイルド ブレンド (カフェ ルンゴ マイルド)

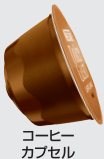

コーヒー
カプセル

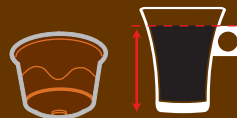

120 ml

マイルド ブレンド
(カフェ ルンゴ マイルド)

エスプレッソ



コーヒー
カプセル



60 ml

エスプレッソ

使い方

カプチーノ



コーヒー
カプセル ミルク
カプセル

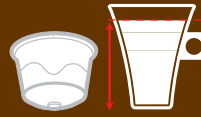

200 ml
①まずミルクカプセルを
使います。



40 ml
②次にコーヒーカプセルを
使います。

240 ml
カプチーノ

ラッテ マキアート



コーヒー
カプセル ミルク
カプセル



170 ml
①まずミルクカプセルを
使います。



50 ml
②次にコーヒーカプセルを
使います。

220 ml
ラッテ マキアート

チョコチーノ



ココア
カプセル ミルク
カプセル

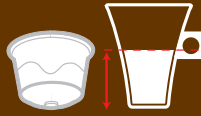

110 ml
①まずミルクカプセルを
使います。

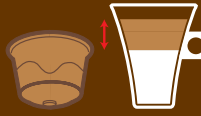

100 ml
②次にココアカプセルを
使います。

210 ml
チョコチーノ

アイスコーヒー

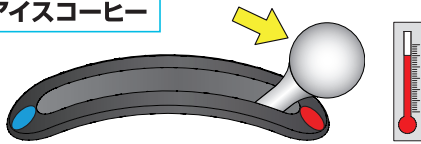

アイスコーヒー ブレンド

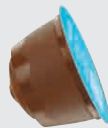

コーヒー
カプセル

アイスコーヒー (ブラック) 90ml



8~9個 90 ml
①グラスに氷を入れます。 ②コーヒーカプセルを
使います。

アイスカフェオレ 140ml



6~7個 90 ml 50 ml
①グラスに氷を ②まず、牛乳を ③次に、コーヒーカプセルを使います。
入れます。 グラスに ④お好みで、ガムシロップを入れ、
 入れます。 よくかきまぜます。

※抽出量のラインはカップまたはグラスのサイズによって異なります。お使いのカップまたはグラスで事前にご確認ください。

※他にも、様々なバラエティを発売中です。詳しくはホームページまで。 <http://nestle.jp/brand/ndg/>

(各カプセルの取扱については、予告なく変更または販売終了となる場合があります。また、パッケージデザインも変更になる場合がありますので、あらかじめご了承ください。)



飲み物の作り方

電源スイッチを押します。
しばらくすると点滅が点灯に変わります。

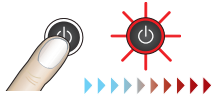

約30秒

点滅から点灯になる時間は、
使用環境により多少異なります。

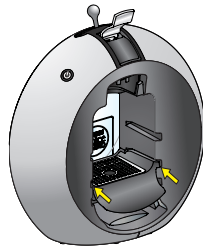

ご使用になる容器の大きさに
合わせて、抽出トレイの位置を
調整してください。



カチッと音がするまで、
抽出トレイを押し込みます。

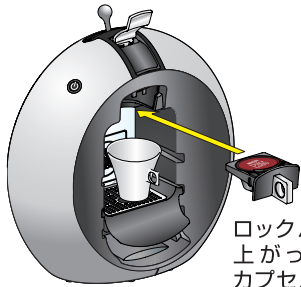
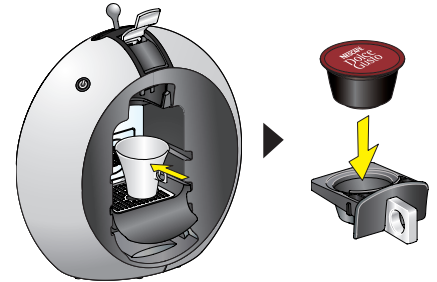

ロックハンドルが
上がった状態で
カプセルホルダー
を挿入します。

ロックハンドルを下げ
てロックします。

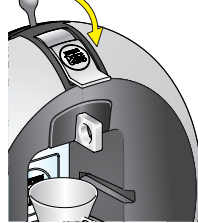

抽出レバーを
赤の位置にします。



ロックされていない状態で
抽出レバーを無理に動かす
と故障の原因となります。



機器本体は自動で停止状態
にならないため、抽出レバー
を真ん中に戻し、手動にて停
止させてください。

抽出レバーを真ん中に
戻します。

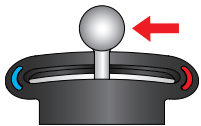

点滅が点灯に
切り替わります。



約5秒

点滅から点灯になる時間は、
使用環境により多少異なります。

ロックハンドルを上げ
てロックを解除します。

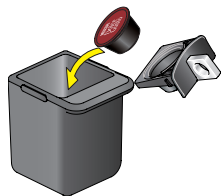
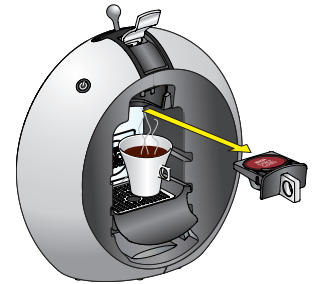
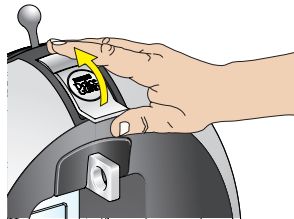

カプセルホルダーを下向きにし、
カプセルを付属の使用済みカプ
セル入れの中に捨てます。

水道水を流しながらカプセル
ホルダーをすすいでください。

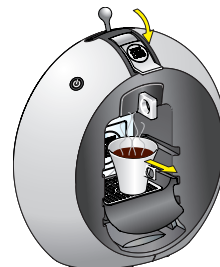
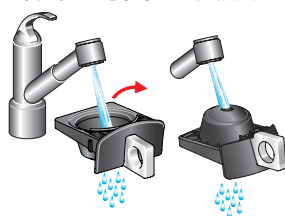

飲み物の作り方



警告

抽出レバーを真ん中に戻し、抽出終了後、点滅が点灯に切り換わってからロックハンドルの操作を行ってください。けが、やけどのおそれがあります。

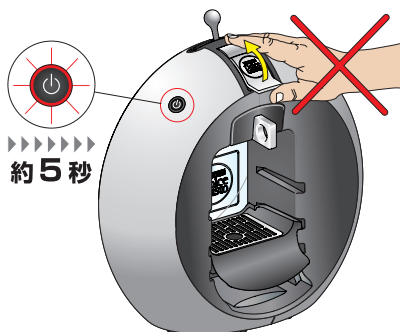

※点滅から点灯に変わる時間は、使用環境により多少異なります。



警告

抽出終了後、機器本体からカプセルホルダーを取り外す際は、カプセルを手で触らないでください。けが、やけどのおそれがあります。

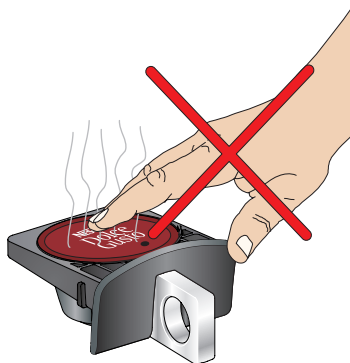

警告

抽出中にロックハンドルを無理に動かすと故障の原因となります。けが、やけどのおそれがあります。抽出中はロックハンドルの操作を行わないでください。



給水タンクの中には、熱湯、牛乳、酒など、水以外のものは入れないでください。本体内部が汚れたり、詰まったりして故障の原因となります。



ロックハンドルを下げた状態で抽出レバーを無理に動かすと故障の原因となります。ロックしてから抽出レバーを操作してください。

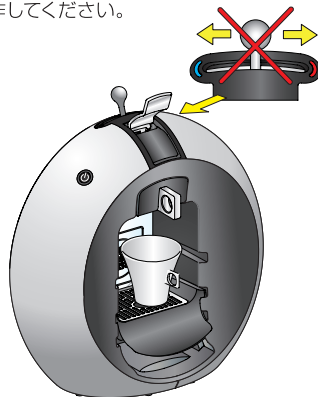

飲み物をつくったあとは、毎回、カプセルを取り除き、カプセルホルダーを水洗いしてください。カプセルを入れたままで長い間放置すると故障の原因となります。

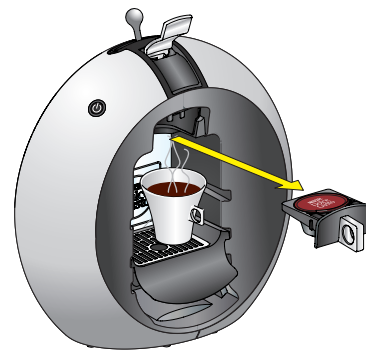

長くご愛用いただくために



お手入れ

毎日のお手入れ(台所用洗剤を用いて水道水で洗浄してください。)

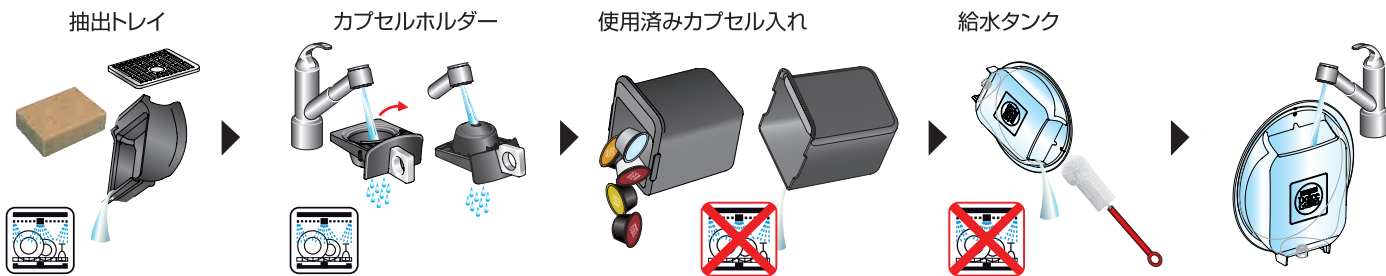

機器本体が汚れた時 / 週に一度のお手入れ(洗浄)

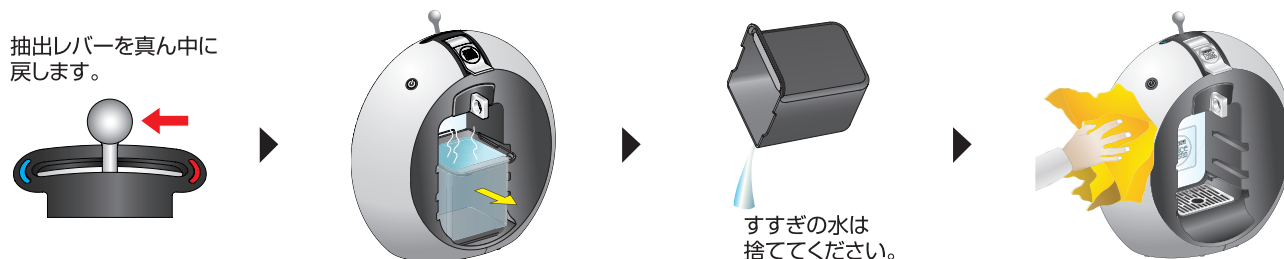
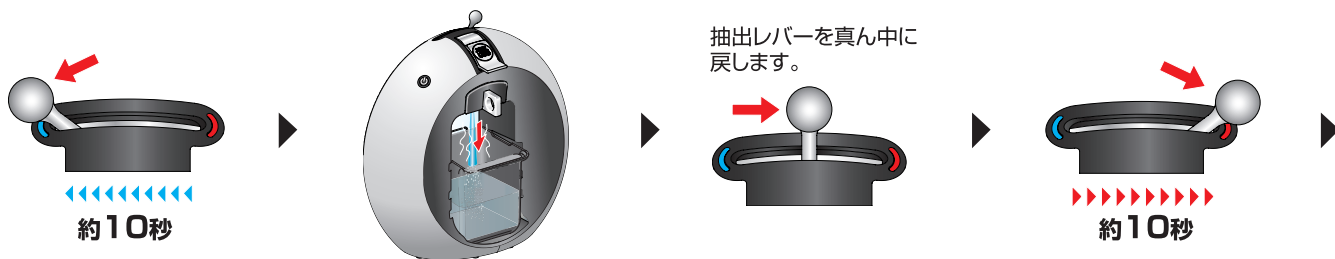
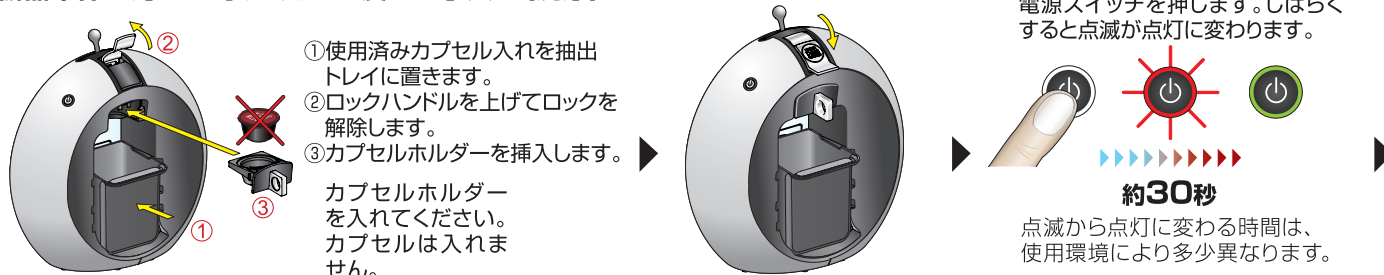

湯垢洗浄



使用する水の硬度

使用する水の硬度	湯垢の除去の目安
硬水 300 ppm	450 杯毎
やや硬水 180 ppm	900 杯毎
やや軟水 80 ppm	1350 杯毎
きわめて軟水 0 ppm	1600 杯毎

参考：日本の水道水の硬度は 80ppm 程度です。

- 湯垢洗浄剤（別売）のパッケージに記載されている使用上の注意事項をお読みください。
- 湯垢洗浄剤で本体の表面を洗浄しないでください。
- お酢は決してご使用にならないでください。
- 湯垢洗浄は途中で中断しないでください。湯垢洗浄は15分程度かかります。

湯垢の除去の目安



抽出の流れが悪くなったり、飲み物の温度がいつもより低くなったときには湯垢洗浄を行ってください。



湯垢洗浄剤は別途お求めください。

ネスレ通販オンラインショップ
(<http://shop.nestle.jp>)にて
ご注文を承っております。

湯垢洗浄剤（別売）のパッケージに記載されている使用上の注意事項をお読みください。



機器本体に直接、湯垢洗浄剤をかけないでください。

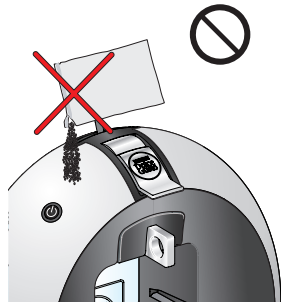

酢を入れないでください。



湯垢洗浄中は電源スイッチを切らないでください。

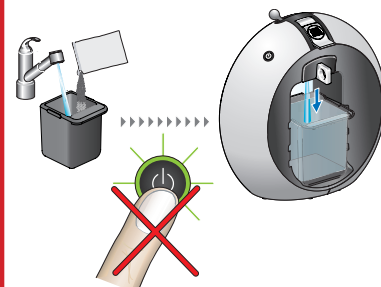



湯垢洗浄



湯垢洗浄剤(別売)と水0.5Lを使用済みカプセル入れに入れます。

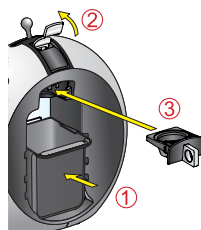

①使用済みカプセル入れを抽出トレイに置きます。
②ロックハンドルを上げてロックを解除します。
③カプセルホルダーを挿入します。



5秒

電源スイッチを5秒間、長押しします。



約45秒

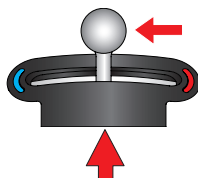

5分

汚れがおちるまで5分待ちます。



約45秒

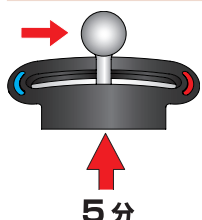
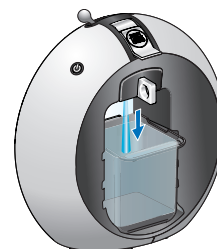

5分

汚れがおちるまで5分待ちます。



出てきた水は捨てます。



給水タンクを1度空にして新たに、すすぎ用に水道水を1L入れます。



45秒

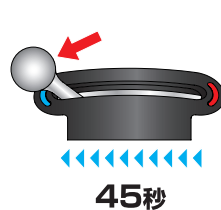

45秒

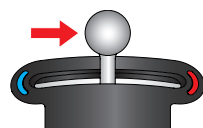

抽出レバーを真ん中に戻して、すすぎで出てきた水を捨てます。

OFF



やわらかい布やスポンジで拭いてください。



故障かなと思ったとき



電源が入らないとき

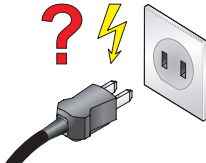

- コンセントに電源プラグが入っているか確認してください。
- プレーカーが落ちていないか確認してください。

抽出の流れが悪くなったり、飲み物の温度がいつもより低くなったとき

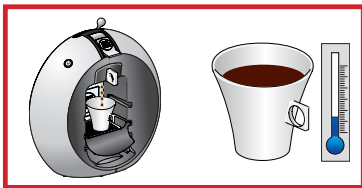

- 湯垢洗浄を行ってください。

抽出中にカプセルホルダーから液が漏れてきたとき



- カプセルに2箇所穴が開いていないか確認してください。

チェック!

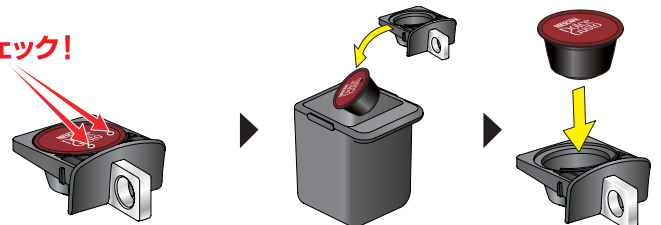

途中で抽出が止まったとき

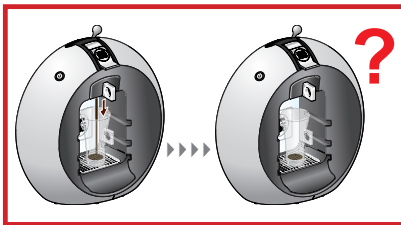

- カプセルが、目詰まりをおこしているおそれがあります。

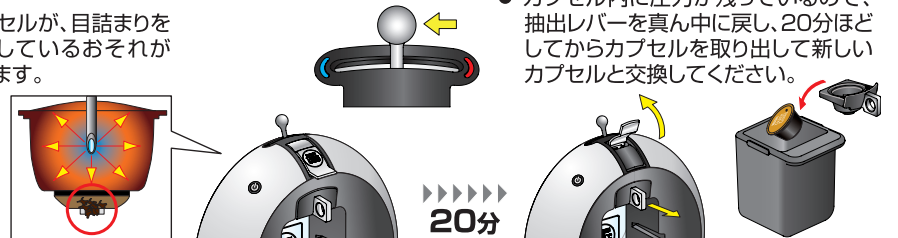

- カプセル内に圧力が残っているので、抽出レバーを真ん中に戻し、20分ほどしてからカプセルを取り出して新しいカプセルと交換してください。

抽出ができない／電源スイッチが点滅から点灯に切り替わらないとき

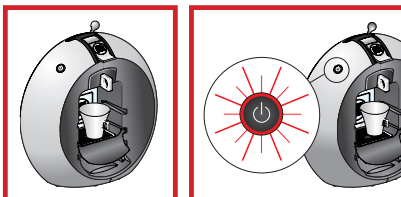

- 短い間隔で何度も利用した場合、過度な加熱を防ぐために、電源スイッチが赤色点滅し、一時的に抽出ができなくなる場合があります。一度電源スイッチをOFFにしてコンセントから電源プラグを抜き、30分後に再びコンセントに電源プラグを入れて、電源スイッチをONにしてください。

それでも解決しない場合は、
ネスカフェドルチェグスト サポートデスク
(0120-879-816)にお電話ください。

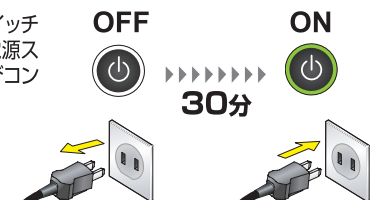

FAQ ネスカフェ ドルチェ グスト に関するよくあるご質問

機器本体

●電源スイッチの点滅の意味は？

▷電源を入れた後：抽出準備前の余熱待機状態。

抽出後：①次回抽出のための余熱待機状態、②カプセル内の圧力を逃がしている状態。（カプセルホルダーをこの状態で引き抜くとお湯が飛び出したり、カプセルの膨張のため引っかかって引き抜けなくなるおそれがあります。）

●抽出レバーを青い印の位置で使うのはどんな時？

▷初めてご使用になる前の「すすぎ」、お手入れ時の「すすぎ」や「湯垢洗浄」、また水を使った「冷たい飲み物」をお作りになる際にご使用いただけます。

抽出レバーを青い印の位置でご使用いただいても、水が冷却されるわけではありません。水は、あくまでタンクに入っている温度のまま出てきますので、冷たくなっていなくても故障ではございません。

抽出

●抽出された飲料の温度が低いと感じるのだが？

▷ネスカフェ ドルチェ グスト 本体では、給水タンクから供給される水を本体内蔵のヒーターで急速加熱して使用していますが、味わい、安全性等を考慮して沸騰水ではなく、約90℃のお湯を使用しています。

そのため、カプセルから抽出された飲料の温度は70℃ほどになりますが、カプセルやカップの温度、本体使用時の室温等の条件によっては、飲用時の温度がさらに低くなる場合がございます。

あらかじめ十分に温めたカップを使用していただければ、飲料の温度低下を防ぐことができます。

▷それでも低いと感じられる場合は、

①本体の緑のインジケーターが常時点灯（抽出準備完了）となっていることをご確認ください。点滅している場合は抽出準備中ですので、常時点灯となるまでお待ちください。

②コンセントの使用環境をご確認ください。（適正配線された100Vのコンセントから単独でご使用ください。たこ足配線はおやめください。）

▷それでも解決しない場合は、ネスカフェ ドルチェ グスト サポートデスク（0120-879-816）にお電話ください。

●コーヒー（ミルク）を適量より多く出しつづけるとどうなるか？

▷味が薄くなります。ネスレのお奨めの飲み方で、まずはお試しください。

（ミルクもコーヒーも多めに抽出されたい方のために、少量であれば多めに抽出しても美味しく飲んでいただけるように設定しております。）

カプセル

● 一度使ったカプセルは再利用できるか？

▷ ご利用になれません。一度穴の開いたカプセルは、お湯が逆流して噴出するおそれがありますので、再利用はお止めください。

● お湯の噴出に関して

▷ 製品の品質には万全を期しておりますが、万が一お買い求めの製品中に、天面のシールがきちんとはり合わされていないものがありましたらご使用はお控えください。（お湯が噴出してやけどをするおそれがあります。）

万一不都合品がございましたら、お手数ですがネスレお客様相談室（0120-00-5916）までご連絡ください。代品と取り替えさせていただきます。

電源スイッチが点滅中は、ロックハンドルを操作しないでください。けが、やけどのおそれがあります。

● 使用済みカプセルの分別廃棄に関して

▷ 使用済みカプセルの中身は、抽出後のレギュラーコーヒー（粉）（もしくはミルクパウダーやココアパウダーなど）です。外側の容器は炭化水素系プラスチックです。

カプセルの中に入っているレギュラーコーヒー（もしくはミルクパウダーやココアパウダーなど）は、焼却処理される場合、カプセルとともに燃えて二酸化炭素と水になります。

ゴミの廃棄方法として「可燃ごみ」、「不燃ごみ」、「資源ごみ」の判断は各自自治体の行政指導により異なります。使用後のカプセルは各自自治体のごみ収集区分に従ってお捨てください。

付属品

● カプセルホルダー、トレイなどの購入方法について

▷ ネスレ通販オンラインショップ (<http://shop.nestle.jp>) にてご注文を承っております。

● ネスカフェ ドルチェ グスト 専用湯垢洗浄剤を購入したい。

▷ ネスレ通販オンラインショップ (<http://shop.nestle.jp>) にてご注文を承っております。

その他

● コーヒーの抽出に使用する水は…

▷ 水道水または軟水のミネラルウォーターをお使いください。

一般的にコーヒーに限らず、お茶・紅茶などはミネラル分の多い硬水ではなく、軟水を使用する方が美味しく召し上がれると言われております。

よくあるご質問に関しては、ホームページ <http://nestle.jp/brand/ndg/> も併せてご覧ください。

■ ご不明な点は、どんなことでもお電話ください。ご質問におこたえします。

ネスカフェ ドルチェ グスト サポートデスク：フリーダイヤル 0120-879-816（日祝除く） Eメール dolce-gusto.support@jp.nestle.com
ネスレお客様相談室 神戸市中央区御幸通7-1-15 フリーダイヤル 0120-00-5916

NESCAFÉ[®]
Dolce
Gusto[®]
ドルチェ グスト[®]