

ネスカフェ® ゴールドブレンド® バリスタ® i [アイ] 取扱説明書

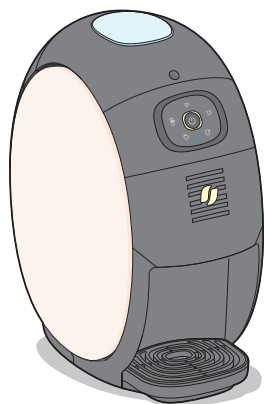

型名 : HPM9635

SPM9635

電気コーヒー沸器

この取扱説明書には「安全上のご注意」が記載されています。

⚠ この取扱説明書は大切に保管し、必要なときにお読みください。

最新の取扱説明書はWebサイトでご確認いただけます。

【Webサイト】<https://nestle.jp/brand/nba/support/>

1. お使いになる前に

1.1. 安全上のご注意	1
1.2. 内容品について	4
1.3. 「ネスカフェ ゴールドブレンド バリスタ」とは?	5
1.4. 「ネスカフェ ゴールドブレンド バリスタ」の楽しみ方	7
1.5. 専用アプリで広がる「バリスタ」の世界	8
1.6. 各部の名称とはたらき	9
1.7. タッチパネルの表示とはたらき	11
1.8. ご使用前の準備	13

2. 使い方

2.1. コーヒーの作り方	17
2.2. お好みに合わせた作り方	19

3. 専用アプリを使う

3.1. 専用アプリを使う	23
---------------------	----

4. メンテナンス

4.1. 洗浄とお手入れ	26
4.2. 湯垢洗浄	34

5. 困ったときに



5.1. 故障かなと思ったとき	36
5.2. Q&A	46
5.3. 保証書	48
5.4. 仕様	50

1.1.安全上のご注意

本製品はコーヒーを抽出する機器です。コーヒー抽出以外の目的では使用しないでください。子供や介助が必要な方は、保護者や介助者の手助けのもとにご使用ください。また、子供がひとりで遊ばないように、置き場所などにご注意ください。

ここに示した注意事項は、この電気器具を安全に正しくお使いいただき、ご自身や他の人々への危害や財産への損害を未然に防止するためのものです。

注意事項を「警告」と「注意」に区分して明示していますので、お使いの際には、必ず守ってください。

 警告	この表示に従わずに、誤った取扱いをすると、人が死亡または重傷を負う可能性が想定される内容を示しています。
 注意	この表示に従わずに、誤った取扱いをすると、人が軽傷を負う可能性が想定される内容、または物的損害の発生が想定される内容を示しています。

絵表示の例

△記号は、注意（警告を含む）を促す内容があることをお知らせするものです。



一般的注意



感電注意



高温注意

⊘記号は、禁止の行為であることをお知らせするものです。



禁止



ぬれ手
禁止



水ぬれ
禁止



水場での
使用禁止



分解禁止

●記号は、行為を強制したり指示する内容をお知らせするものです。



一般的指示



電源プラグを抜く

■電源に関するご注意



警告



- 交流 100 V 以外では使わない。（日本国内以外では、使わない。）
- コンセントや配線器具の定格を超える使い方をしない。（本機の定格電流：14.6 A）
- 延長コードを使用したり、たこ足配線をしたりしない。
- 電源プラグ・コードを破損するようなことはしない。
（傷つけたり、加工したり、熱器具に近づけたり、無理に曲げたり、ねじったり、引っ張ったり、重いものを載せたり、束ねたりしない。）
- 電源コードは引っ張らない。
感電や火災の原因となります。
⇒ 万一電源プラグ・コードが破損したときは、必ずネスカフェ バリスタ サポートデスク（0120-366-800）に修理をご依頼ください。



- ぬれた手で、電源プラグの抜き差しはしない。
感電や火災の原因となります。



- 電源プラグのほこりなどは、定期的に清掃する。（乾いた布でふき取る。）
- 電源プラグは確実にコンセントに差し込む。
感電や火災の原因となります。



- 異常に気づいたら、直ちに使用を中止して、コンセントから電源プラグを抜く。
感電や火災の原因となります。
- 洗浄とお手入れ時は電源プラグを抜く。
けがや故障の原因となります。



注意



- 本機のすべてのランプの消灯を確認してから、電源プラグを抜く。
- 長期間使用しない場合、電源プラグを抜く。
感電や火災の原因となります。

■ 設置時のご注意



注意

- 破損から本機を守るために暖房装置、コンロ、オーブン、ガスバーナー、炭火焼コンロその他の熱源のそばに設置しない。
故障の原因となります。

- コーヒー、水、湯垢洗浄剤等にぬれても問題のない、水平で安定した場所に設置する。

■ 使用時のご注意



警告

- 子供など取り扱いに不慣れな方だけでは、使用しない。また、幼児の手の届くところで使わない。
やけどやけがの原因となります。

ペースメーカーや除細動器を使用されている方は、コーヒータンクを体内機器のそばに近づけない。
身体に影響をおよぼすことがあります。

- 本体を水につけたり、水をかけたりしない。
感電や火災、故障の原因となります。

- 絶対に分解、修理、改造は行わない。
感電や火災、故障の原因となります。
⇒ 修理は必ずネスカフェ バリスタ サポートデスク (0120-366-800) にご依頼ください。

- 乳アレルギーの方は、必ずご使用前に「コーヒー抽出部」を流水ですすぐ。
乳成分が付着していることがあるため、そのまま使用すると身体に影響をおよぼすことがあります。



注意



- 抽出中は熱湯が出るので、抽出口付近（コーヒー抽出口、および高圧ジェットノズル）に手を近づけない。
- 熱くなった機器に触れない。
- 軽量のカップは使用しない。
やけどの原因となります。



- 給水タンクの中には、牛乳、酒など飲用水以外の液体およびお湯は入れない。

「エコ&システムパック」以外は、使用しない。
ビンや袋タイプのネスカフェ製品、すべての他社製品、レギュラーコーヒーはご使用いただけません。内部が詰まり、抽出ができない原因となります。

コーヒータンクには永久磁石が使われているため、磁気の影響を受ける機器（クレジットカード、データデバイス、テレビ、コンピューターなど）を近づけない。
機器の破損や故障の原因となります。



- 給水タンクの飲用水は常に新しいものを使用する。
古い水を使うと、身体に影響をおよぼすことがあります。

コーヒー抽出部、ドリフトレイ、給水タンクは毎日洗浄する。
故障の原因となります。

1.1.安全上のご注意

■Bluetooth®機能を使用する場合の注意

本機の使用周波数帯では、電子レンジ等の家電製品や産業・科学・医療用機器のほか、他の同種無線局、工場の製造ライン等で使用される免許を要する移動体識別用構内無線局、免許を要しない特定の小電力無線局、アマチュア無線局等（以下「他の無線局」と略す）が運用されています。

1. 本機を使用する前に、近くで「他の無線局」が運用されていないことを確認してください。
2. 万一、本機と「他の無線局」との間に電波干渉が発生した場合には、速やかに本機の使用場所を変えるか、またはBluetooth機能を停止（電波の発射を停止）してください。➡ **24 ページ**
3. その他、不明な点やお困りのことが起きたときは、裏表紙に記載されているサポートデスクへお問い合わせください。

■周波数帯について

本製品のBluetooth機能が使用する周波数帯は、本製品の底面に記載されています。周波数帯の見かたは次のとおりです。

2.4XX1

2.4：2.4 GHz帯を使用する無線設備を表します。

XX：変調方式がその他の方式であることを示しています。

1：想定される与干渉距離が10 m以下であることを示します。

■■■

全帯域を使用し、かつ移動体識別装置の帯域を回避可能であることを意味します。

■商標について

- ・ネスカフェ、ゴールドブレンド、バリスタ、プレジデント、香味焙煎はネスレグループの登録商標です。
- ・Bluetooth®のワードマークおよびロゴは、Bluetooth SIG, Incの登録商標であり、ネスレ日本株式会社はこれらのマークをライセンスに基づいて使用しています。
- ・その他の社名および商品名は、それぞれ各社の商標または登録商標です。

1.2. 内容品について

内容品の確認

箱の中を確認してください。

- 給水タンク
- 本体
- コーヒータンク/計量器
- ドリップトレイ/ドリップグリッド
- 取扱説明書(本書)

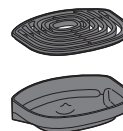
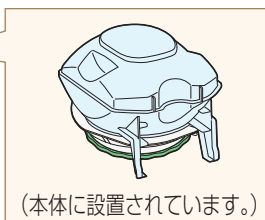
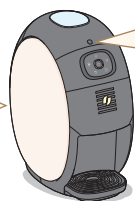

■ 取扱説明書の見方

- ・本書では「ネスカフェ ゴールドブレンド バリスタ i [アイ]」のパッケージや付属品を含めた製品全体を「本製品」、コーヒータンク/計量器やドリップトレイなどを取り付けた状態の機器全体を「本機」、コーヒータンク/計量器やドリップトレイなどを取り除いたメインボディー部を「本体」と表記しています。
- ・タッチパネルの表示は、以下のように表記しています。

点灯



点滅



特定の表示を示す



- ・本機の一部の機能は、専用アプリ「ネスカフェ アプリ」で操作することができます。「ネスカフェ アプリ」で操作できる機能には見出しに が付いています。

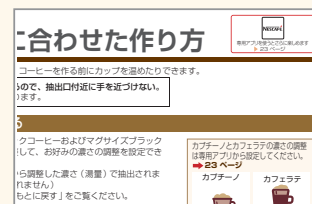

1.3. 「ネスカフェ ゴールドブレンド バリスタ」とは?

「ネスカフェ ゴールドブレンド バリスタ」とは

「ネスカフェ ゴールドブレンド バリスタ」とは、ネスカフェ レギュラーソリュブルコーヒーの「エコ&システムパック」専用のカフェシステムです。いつものネスカフェ レギュラーソリュブルコーヒーで、エスプレッソタイプコーヒー、ブラックコーヒー、マグサイズブラックコーヒー、カフェラテ、カプチーノの5種類のコーヒーがワンタッチで作れます。カフェラテ、カプチーノには「ネスレ プライト*」が必要になります。

*: 「ネスレ プライト」は植物性のクリームパウダーです。

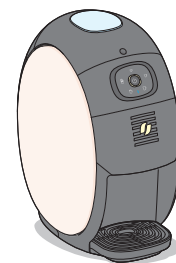

レギュラーソリュブルコーヒーとは

レギュラーソリュブルコーヒーとは、丁寧に微粉碎した焙煎コーヒー豆をネスレ独自のコーヒー抽出液と混ぜ合わせて乾燥し、ソリュブルコーヒーの粉の中に封じ込めるといった画期的な「挽き豆包み製法」を採用したコーヒーです。コーヒー豆を丁寧に焙煎し、その豆を細かく粉碎、ネスレ独自の抽出液で大切に包み込むことで、豆の酸化の原因となる空気との接触を抑え、いつでも手軽に、淹れたての香りとコーヒー本来の味わいを一杯ずつお楽しみいただけます。本書では「レギュラーソリュブルコーヒー」を「コーヒーパウダー」と表記しています。



「ネスカフェ エコ&システムパック」以外のものを使用し、故障した場合、保証期間中であっても有料修理となります。

充填できる製品

「ネスカフェ エコ&システムパック」各種



製品パッケージデザインは、変更される場合があります。

充填できない製品

ネスカフェ以外の製品
ビンや袋タイプなどのネスカフェ製品



おいしいコーヒーができる仕組み

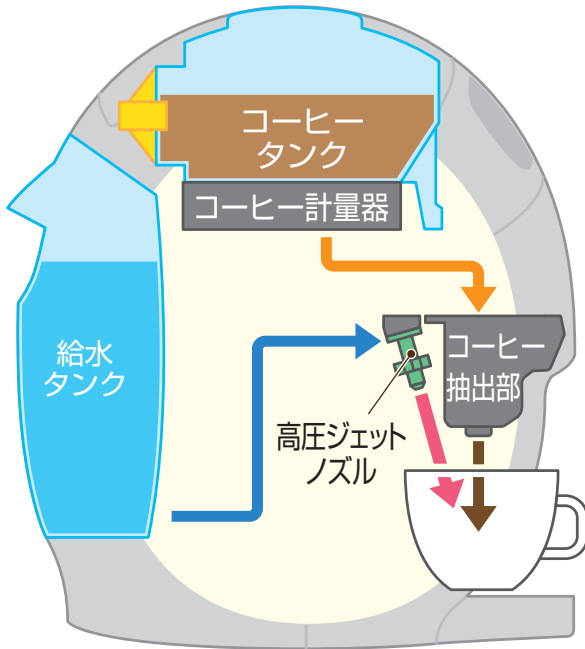

■ エスプレッソタイプコーヒー、ブラックコーヒー、マグサイズブラックコーヒー

コーヒー計量器で計量された一杯分のコーヒーパウダー（レギュラーソリュブルコーヒー）が「コーヒー抽出部」に落とされます。給水タンクに入れておいた飲用水がお湯となって「コーヒー抽出部」に注がれ、コーヒーパウダーを溶かしながら攪拌されてコーヒーとなって抽出されます。

■ カフェラテ、カプチーノ

高圧ジェットノズルから熱湯が断続的に噴出され、あらかじめカップに入れておいた「ネスレ ブライト*」が泡立てられます。そのあとに、エスプレッソタイプコーヒーやブラックコーヒーと同じ仕組みでコーヒーが抽出されます。

*：「ネスレ ブライト」は植物性のクリーミングパウダーです。

1.4. 「ネスカフェ ゴールドブレンド バリスタ」の楽しみ方

「ネスカフェ ゴールドブレンド バリスタ」で 毎日おいしいコーヒーを楽しんでいただくためのポイント

- ① 専用の「ネスカフェ エコ&システムパック」を必ず使用してください。 ▶ 5 ページ
- ② 毎日のかんたんなお手入れと定期的なお手入れを行ってください。 ▶ 26 ページ

購入!

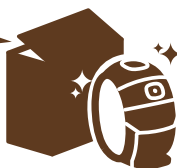

内部をすすぐ

▶ 14 ページ

レギュラーソリュブルコーヒー
(コーヒーパウダー)
を入れる

▶ 15 ページ

コーヒータンクが
空になったら…
お手入れを忘れずに。
▶ 26 ページ

お手入れする

簡単なお手入れで毎日おいしい
コーヒーが楽しめます。
▶ 26 ページ

飲用水を入れる

▶ 13 ページ

コーヒーを飲む

コーヒーを作る

ワンタッチでコーヒーが作れます。▶ 17 ページ

1.5.専用アプリで広がる「バリスタ」の世界

NESCAFÉ

コーヒーの抽出も「ネスカフェ アプリ」で操作できます。
「ネスカフェ アプリ」でできる操作には見出しタイトルに  の表示があります。
※「ネスカフェ アプリ」は無料です。
※アプリの機能やデザインは、予告なく変更される場合があります。

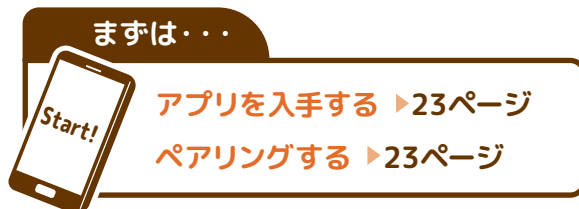

アプリをつかってできること



コーヒー

●メニューの カスタマイズ機能

濃さや量、泡立ちを細かく調整して、あなた好みにアレンジできます。
お気に入りレシピの保存も可能です。



フレンド

●家族や友達を 登録する

家族や友達を登録しておく、いつどんな気持ちで楽しんだかなど、お互いのことを知ることができます。



ポイント

●ポイントを貯める

アプリを使って飲むたびに、または「ネスカフェ」が楽しめるお店に訪問するたびにポイントが貯まり、素敵なプレゼントがもらえます。



その他

●困った時のサポート

マシントラブルで困ったときも安心のサポート機能をご用意。動画やアニメーションで、対処方法をご確認いただけます。



お使いになる前に

1.6. 各部の名称とはたらき

本機の各部の名称と主なはたらきについて説明します。詳しい使い方はそれぞれの参照ページをご覧ください。

■ 給水タンク

飲用水を入れます。

- ・ 飲用水が入った状態で、給水タンク接続部（給水タンク下部の突起）に手を触れたり、テーブルに直接置いたりすると、飲用水がこぼれます。

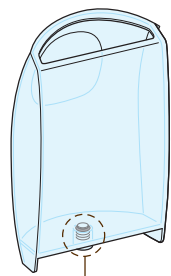

給水タンク接続部

取り外し

ハンドルを持って
矢印の方向に引く

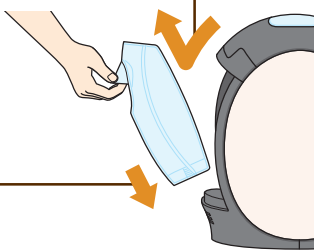

取り付け

給水タンク接続部を
本体の穴に差し込む

使用後は洗浄してください。 → 26 ページ

■ 本体

■ ドリップグリッド/ドリップトレイ

ドリップトレイを取り付けます。

コーヒーがカップからこぼれたときの受け皿になります。

- ・ カップの高さに応じて取り外してください。

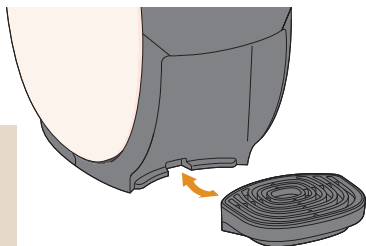

取り付け

フックを引っ掛ける

取り外し

フックを外す

使用後は洗浄してください。 → 26 ページ

■ トップカバー

くぼみを押すとカバーが
浮き上がります。

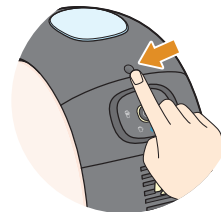

■ 電源コード/プラグ

→ 12 ページ

■ コーヒータンク/計量器

コーヒーパウダーを充填します。➔ 15 ページ

- ・本製品は「ネスカフェ エコ&システムパック」専用です。
- ・使いはじめはコーヒータンク/計量器の取り外しが固いことがあるため、少し力を入れて引き抜いてください。

コーヒータンク

コーヒー計量器

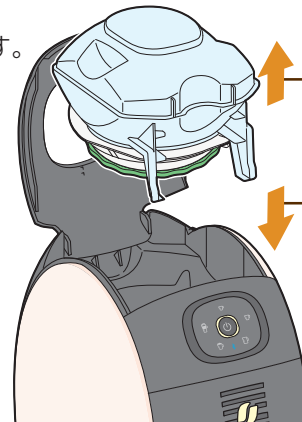
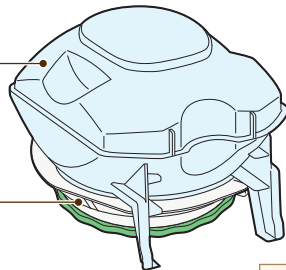

取り外し
上方向に引き抜く

取り付け
カチッと音がするまで押し込む

コーヒータンクが空になったらお手入れしてください。
(お買い上げ時はそのまま使用してください) ➔ 30 ページ

■ タッチパネル

➔ 11 ページ

■ コーヒー抽出部

自動的にコーヒーを攪拌し、抽出します。
コーヒー抽出部カバーを取り外すと、コーヒー抽出部の各部品を取り外すことができます。

コーヒー抽出部カバー

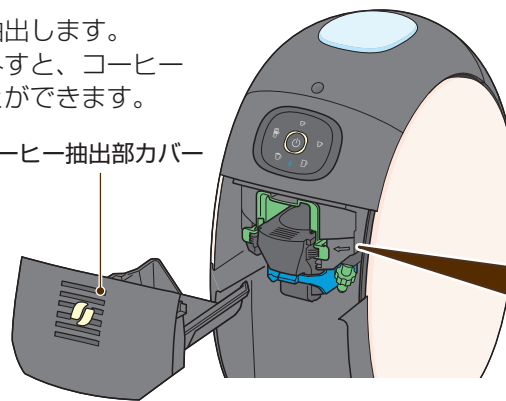

攪拌部カバー

コーヒー抽出部

攪拌部

高圧ジェットノズル

使用後は洗浄してください。➔ 27 ページ
(お買い上げ時はそのまま使用してください)

1.7. タッチパネルの表示とはたらき

タッチパネルの各表示と主なはたらきについて説明します。

タッチパネルの表示

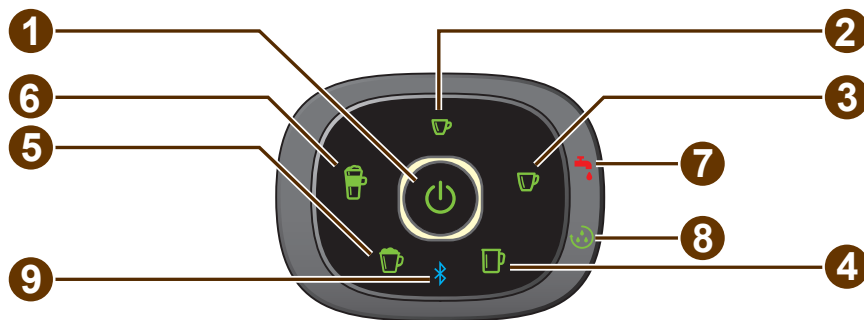

ボタン/メニュー

番号	アイコン	ボタン	内容
①		電源ボタン	電源をオン/オフします。➡ 12 ページ 本機が正しくセットされていないとき、またはコーヒータンク/計量器やコーヒー抽出部のお手入れが必要なときは、赤色点灯/点滅します。
②		エスプレッソタイプ コーヒー	お好みのメニューにタッチすると、コーヒーが抽出されます。 (タッチしたままにすると別の機能が働きます。強く押す必要はありません。)
③		ブラックコーヒー	
④		マグサイズブラック コーヒー	
⑤		カプチーノ	
⑥		カフェラテ	

表示

番号	アイコン	表示	内容
⑦		給水表示	給水タンクに飲用水が入っていないとき、または本機内部に飲用水がいきわたっていないときに点滅します。
⑧		クリーニング表示	コーヒーの抽出中に電源がオフになったとき、コーヒータンク/計量器が正しくセットされていないときに点滅します。
⑨		Bluetooth 接続表示	Bluetooth 機能がオンになっているときに点灯します。 ➡ 24 ページ

電源をオンにする / オフにする



警告

- ・延長コードを使用したり、たこ足配線をしたりしない。
- ・ぬれた手で、電源プラグを触らない。
感電や火災の原因となります。

電源プラグをコンセント（100 V、50 / 60 Hz）に直接差し込んでください。

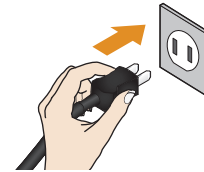

■ 電源をオンにする

電源ボタンを押す

- ・すべての表示が緑色点灯し、待機状態になります。

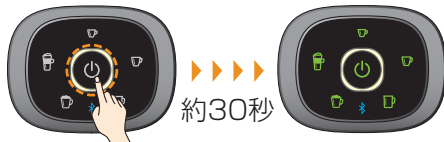

■ 電源をオフにする

電源ボタンを押す

- ・すべての表示が消灯し、電源がオフになります。

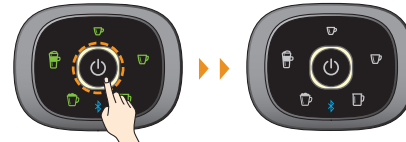

オートパワーオフ
約5分間使わないと、自動的に電源がオフになります。

本機の状態とタッチパネルの表示

■ 待機状態



すべての表示が緑色点灯します。

■ コーヒー抽出時の表示

タッチしたメニューが緑色点滅後、抽出の途中で緑色点灯に変わります。

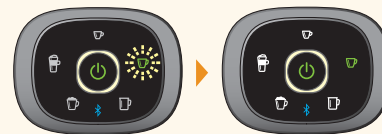

コーヒーの作り方 → **17 ページ**

■ 濃さ調整時の表示

電源ボタンが黄色に点灯します。



お好みの濃さに調整するには → **19 ページ**

■ カップ温め時の表示

カプチーノとマグサイズブラックコーヒーが点灯します。



カップを温めたいときは → **20 ページ**

抽出が完了すると、待機状態の表示に戻ります。

1.8. ご使用前の準備

本製品をはじめてお使いになるときは、給水タンクに飲用水を入れてすすぎ（湯通し）操作をしてください。すすぎ操作をしたあと、コーヒーパウダーを充填してください。

電源をオフにする → 12 ページ

給水する → 下記

すすぎ操作を行う → 14 ページ

コーヒーパウダーを充填する → 15 ページ

準備完了

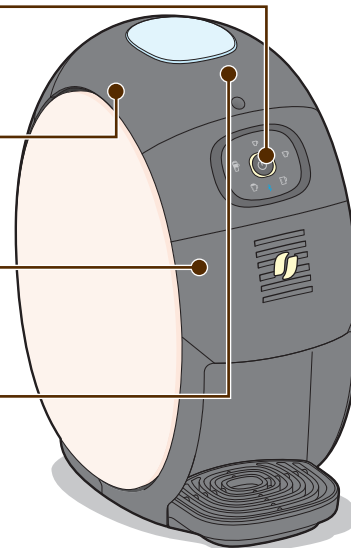

給水する

給水タンクに飲用水を入れます。約 1000 ml の飲用水が入ります。

1 電源がオフになっていることを確認する

2 ハンドルを持って、給水タンクを本体から完全に取り外す



3 飲用水を入れる
・給水の際は、必ず給水タンクを本体から完全に取り外してください。
・給水タンクをまっすぐにした状態で、8分目までいれてください。



4 給水タンクを取り付ける
給水タンク接続部を本体の穴に差し込んでください。

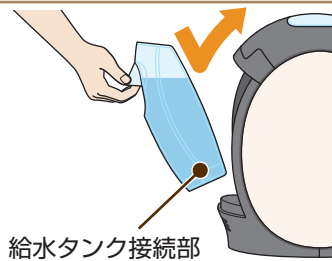

給水タンク接続部

ご使用前に必要な操作（すすぎ操作）



注意

抽出中は熱湯が出るので、抽出口付近に手を近づけない。
やけどの原因となります。

はじめてご使用のときは、電源をオンにしたあとに、必ずすすぎ操作をおこなってください。
すすぎ操作が終わると、本機はコーヒーが入れられる状態になります。
すすぎ操作を行う前に、給水タンクに飲用水が入っていることを確認してください。

数日間使用しなかったときは、次回使用前に給水タンクの飲用水を入れ替え、すすぎ操作を行ってください。

- 1** 200 ml 以上のカップをドリフトレイに乗せ、電源ボタンを押す
電源ボタンとカプチーノ  が点灯します。

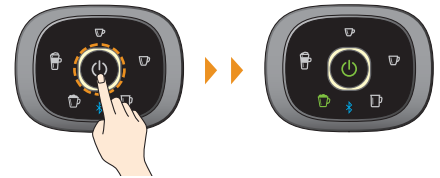

- 2** カプチーノ  にタッチする
高圧ジェットノズルから約60 mlのお湯が断続的に噴出されたあとに、
抽出口から約100 mlのお湯が出ます。

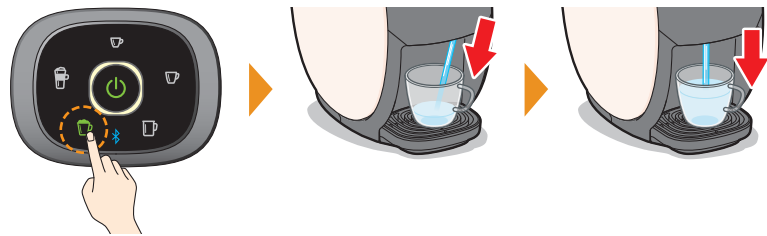

- 3** お湯が止まったら、カップのお湯を捨てる

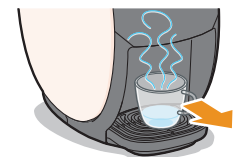

1.8. ご使用前の準備

コーヒーパウダーを充填する

本製品専用の「ネスカフェ エコ&システムパック」で、コーヒータンクにコーヒーパウダーを充填します。

- ・必ず、「ネスカフェ エコ&システムパック」をご使用ください。➡5 ページ
- ・コーヒーパウダーは温度や湿度の影響を受けやすいため、できるだけ気温が低く乾燥した場所で充填してください。
- ・充填したコーヒーパウダーは1ヵ月を目安になるべく早く使い切ってください。

夏場など湿気が多い環境では、2週間以内を目安になるべく早く使い切ってください。

- ・コーヒーパウダーがなくなったときは、充填前にコーヒー計量器のお手入れを行ってください。➡30 ページ
- ・コーヒータンクおよびコーヒー計量器はお買い上げ時のまま使用してください。水洗いした場合は一昼夜乾かしてからご使用ください。

1 コーヒータンク/計量器を取り出す

- ① トップカバーのくぼみを押すとカバーが浮き上がります。
- ② カバーを開けます。
- ③ コーヒータンク/計量器を上方向に引き抜きます。

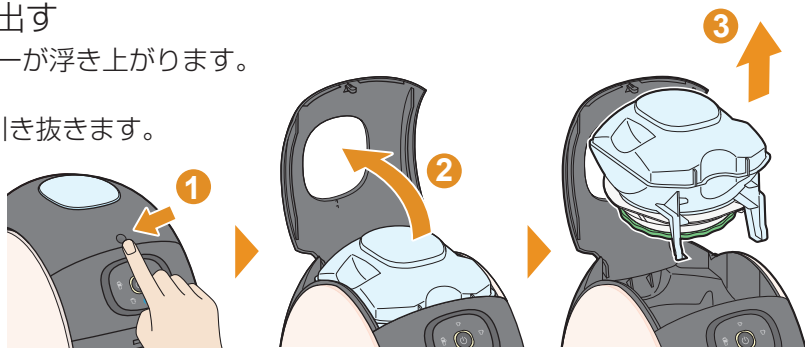

2 キャップをはずす

コーヒータンクをしっかりと押さえながら、キャップを矢印の方向に回してはずします。

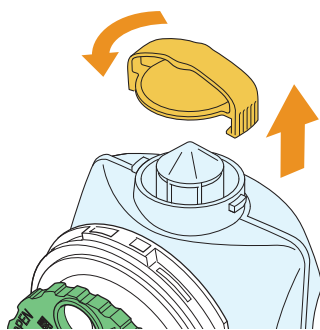

- ・コーヒータンク/計量器は、安定した机などに置いてください。

3 「ネスカフェ エコ&システムパック」のフィルムをはがす

フィルムは2層あります。天面の記載をよく読み、外側のフィルムを「OPEN」からはがします。

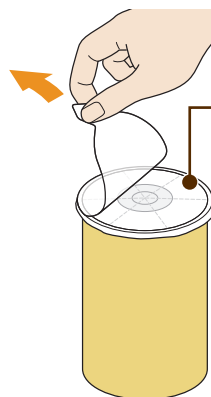

内側のフィルムは、はがさないでください。

- 4** 「ネスカフェ エコ&システムパック」の天面をコーヒータンクの注ぎ口に差し込む
- ① パックをさかさまにして天面の中心をコーヒータンクの充填口に合わせます。
 - ② 一気に押し込むと、内側のフィルムが破れ、コーヒーパウダーが充填されます。
 - ③ コーヒーパウダーが充填されたら、パック内部にコーヒーパウダーが残らないように軽く底面を叩きます。

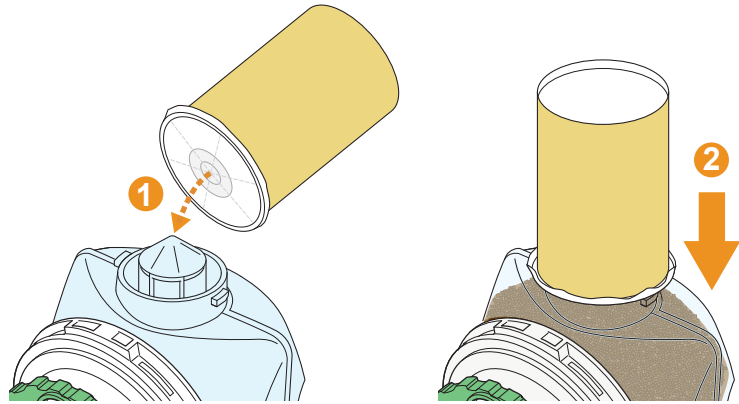

- 5** 「ネスカフェ エコ&システムパック」をコーヒータンクから引き抜く
- パックを小刻みに左右に回しながら、ゆっくりと充填口から引き抜きます。

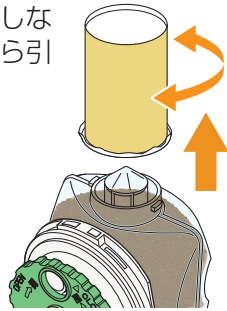

- 6** キャップを閉める
- コーヒータンクをしっかりと押さえながら、キャップを矢印の方向に回して閉めます。

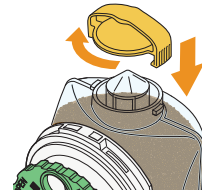

- ・キャップはしっかりと閉めてください。コーヒーパウダーが吸湿して固まる場合があります。

- 7** コーヒータンク/計量器を取り付ける
- ① コーヒータンク/計量器をカチッと音がするまで押し込みます。
 - ② カバーをカチッと音がするまで閉めます。

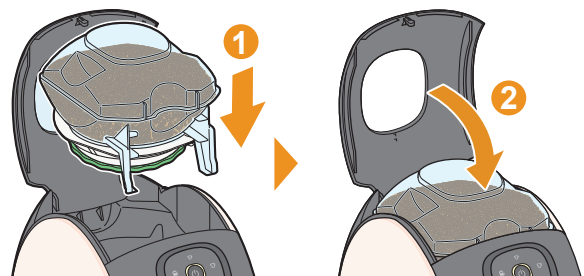

2.1. コーヒーの作り方



注意

抽出中は熱湯が出るので、抽出口付近に手を近づけない。
やけどの原因となります。

5種類のメニューからお好きなコーヒーを選んで作ることができます。また濃さの調整や、お湯でカップを温めることもできます。







コーヒーを作る前に、飲用水とコーヒーパウダー、カップサイズを確認してください。

給水する場合は ➡ **13 ページ**

コーヒーパウダーを充填する場合は ➡ **15 ページ**

■ 各メニューのカップサイズの目安と抽出量

※イラストはイメージです。

カフェラテ  — カップサイズの目安 300 ml 抽出量 160 ml (高圧ジェットノズルから 30 ml) 抽出口から 130 ml ネスレブライト約6 g		エスプレッソタイプコーヒー  — カップサイズの目安 100 ml 以下 抽出量 80 ml
カプチーノ  — カップサイズの目安 300 ml 抽出量 180 ml (高圧ジェットノズルから 60 ml) 抽出口から 120 ml ネスレブライト約6 g		ブラックコーヒー  — カップサイズの目安 200 ml 抽出量 140 ml
		マグサイズブラックコーヒー  — カップサイズの目安 250 ml 抽出量 210 ml

カップが冷たいときは、お湯でカップを温めることができます。

「カップを温める」 ➡ **20 ページ**

エスプレッソタイプコーヒー、ブラックコーヒーおよびマグサイズブラックコーヒーの濃さの調整を設定できます。

「お好みの濃さに調整する」 ➡ **19 ページ**

(カプチーノとカフェラテの濃さの調整は専用アプリから設定します。) ➡ **23 ページ**

カフェラテ、カプチーノの場合は

「ネスレ ブライト*」約 6 g (スプーン 2 杯分またはスティック 1 本分) をカップに入れる

・ミルクを使用することもできます。

カフェラテ: 約60 ml

カプチーノ: 約50 ml



*: 「ネスレ ブライト」は植物性のクリーミングパウダーです。

1 カップをドリフトレイに乗せ、電源ボタンを押す
すべてのメニューが緑色に点灯し、待機状態になります。

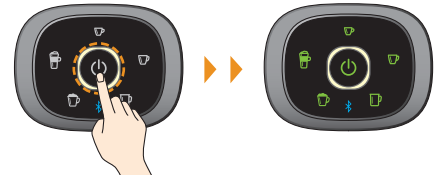

2 お好みのメニューにタッチする
選んだメニューが点滅→点灯にかわります。



エスプレッソタイプコーヒー、
ブラックコーヒー、
マグサイズブラックコーヒー
抽出が始まります。

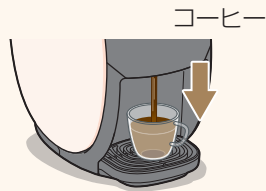

カフェラテ、カプチーノ
高圧ジェットノズルで泡立てられたあとに、
抽出が始まります。

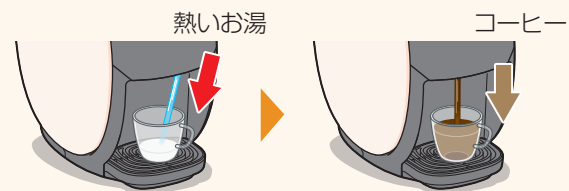

抽出が止まり、すべてのメニューが緑色に点灯すればできあがりです。
抽出を途中で止めたいときは、緑色点滅から緑色点灯に変わってから、同じメニューに
タッチしてください。抽出が終了します。つづきから抽出することはできません。

・ **コーヒー抽出中は電源をオフにしたり、電源コードを抜いたりしないでください。**
電源を途中でオフにした場合は、再度電源をオンにしたときにクリーニング表示が緑
色点滅します。➡ 36 ページ



3 カップを取り出す



・ コーヒーをいれる作動音が止まったあともコーヒー
抽出部内のコーヒーがすべて落ちきるまでに、し
ばらく時間がかかります。
コーヒーが完全に止まるまでお待ちください。

ご使用後は、
「毎日のお手入れ」
を忘れずに行って
ください。

➡ 27ページ

2.2. お好みに合わせた作り方



お好みの濃さを設定して抽出したり、コーヒーを作る前にカップを温めたりできます。

注意 抽出中は熱湯が出るので、抽出口付近に手を近づけない。
やけどの原因となります。

お好みの濃さに調整する

エスプレッソタイプコーヒー、ブラックコーヒーおよびマグサイズブラックコーヒーは、抽出時のお湯の量を調整して、お好みの濃さの調整を設定できます。

調整して抽出したメニューは、次回から調整した濃さ（湯量）で抽出されます。（電源をオフにしてもリセットされません）

濃さを初期設定に戻すには、「設定をもとに戻す」をご覧ください。

➡ 22 ページ

カプチーノとカフェラテの濃さの調整は専用アプリから設定してください。

➡ 23 ページ

カプチーノ

カフェラテ



	濃い（湯量：少ない）	標準（初期設定）	薄い（湯量：多い）
エスプレッソタイプコーヒー	約40 ml	約80 ml	約120 ml
ブラックコーヒー	約70 ml	約140 ml	約210 ml
マグサイズブラックコーヒー	約100 ml	約210 ml	約300 ml

1 カップをドリフトレイに乗せ、電源ボタンを押す
すべてのメニューが緑色に点灯し、待機状態になります。
・上記表の抽出量を目安に、適切な容量のカップをご使用ください。

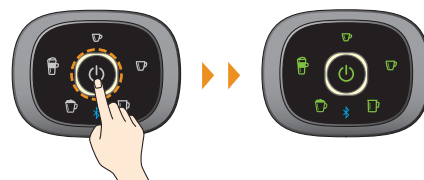

2 濃さを調整したいメニューをタッチしたままにし、
電源ボタンが黄色に点灯したら指を離す
タッチしたメニューが緑色点滅し、抽出が始まります。



3 メニューが緑色点灯に変わったあと、お好みの濃さ（湯量）まで抽出されたらメニューにタッチし、抽出を止める

タッチしたあと約20 mlお湯が出て抽出が止まります。ボタンが緑色に点灯すれば、濃さの調整完了です。

- ・メニューにタッチしなかった場合は、各メニューの最大量（最も薄い）が抽出され止まります。



4 カップを取り出す

カップを温める

冬場などで、外気温が低かったりカップが冷たかったりするときは、お湯を出してカップを温めることができます。

1 カップをドリフトレイに乗せ、電源をオンにする すべてのメニューが緑色に点灯し、待機状態になります。

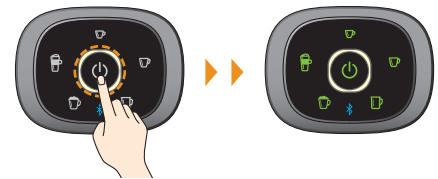

2 カプチーノ ☕ とマグサイズブラックコーヒー ☕ を同時にタッチする カプチーノとマグサイズブラックコーヒーが 緑色点滅し、高圧ジェットノズルから 約40 mlのお湯が勢いよく出ます。 すべてのメニューが緑色に点灯すれば完了です。



3 カップを取り出し、お湯を捨てる

2.2. お好みに合わせた作り方



■ カップ温め時のお湯の量を調整するには…

カップの大きさに合わせて、カップ温め時のお湯の量を約40 mlから約200 mlの範囲で調整することができます。調整を行うと、次回から設定した量のお湯が出ます。(電源をオフにしてもリセットされません)

お湯の量を初期設定に戻すには、「設定をもとに戻す」をご覧ください。➡22 ページ

- 1** カップをドリフトレイに乗せ、電源ボタンを押す
すべてのメニューが緑色に点灯し、待機状態になります。

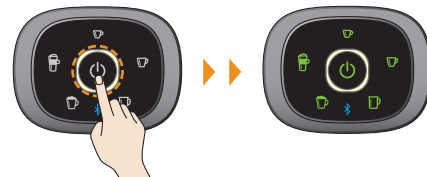

- 2** カプチーノ ☕ とマグサイズブラックコーヒー ☕ を同時にタッチしたままにし、
電源ボタンが黄色に点灯したら指を離す
カプチーノとマグサイズブラックコーヒーが緑色点滅し、
高圧ジェットノズルから約40 mlのお湯が勢いよく出ます。

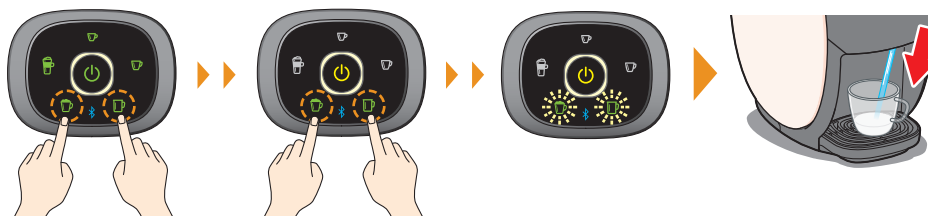

- 3** メニューが緑色点灯に変わったあと、
お好みの量でカプチーノ ☕ またはマグサイズブラックコーヒー ☕ にタッチする
すべてのメニューが緑色に点灯すれば完了です。
・メニューにタッチしなかった場合は、最大量 (約200 ml)
が抽出され止まります。

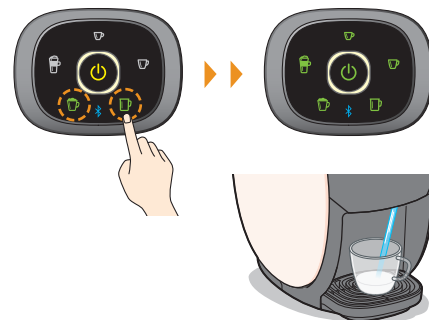

4 カップを取り出し、お湯を捨てる

設定をもとに戻す

濃さを調整したり、カップ温め時のお湯の量を調整した場合は、以下の方法で初期設定（工場出荷状態）に戻せます。

1 電源がオフの状態、カプチーノ☕にタッチしたままにする



2 カプチーノ☕にタッチしたまま、電源ボタンを5秒以上押し続ける

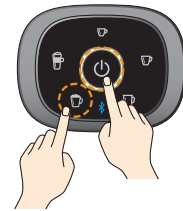

3 すべてのメニューが緑色点滅したあと、指を離す すべての設定が初期設定に戻ります。



3.1.専用アプリを使う

スマートフォンなどのBluetooth対応機器から本機を操作するには、専用アプリを入手して、本機と接続してください。本機のBluetooth最大通信距離は、約10mです。なるべく、本機とBluetooth対応機器の間に障害物がない状態でご使用ください。

アプリの操作でコーヒーを入れる場合は、コーヒーパウダーや給水タンクの飲料水などが準備されていることを確認してください。



注意

• アプリの操作でコーヒーを入れる場合は、コーヒーカップがドリフトレイに正しく置かれていることを確認する。コーヒーカップが正しく置かれていない場合、コーヒーがこぼれてやけどをしたり家具を傷めたりするおそれがあります。

専用アプリを入手する

以下のホームページから専用アプリを入手してください。
ホームページのURLおよびQRコードは、以下の通りです。



ネスカフェ アプリ

検索

<https://p.nestle.jp/brand/nba/app/>



本機とBluetooth対応機器（スマートフォンなど）を接続する【ペアリング：初回のみ】

専用アプリを使ってBluetooth対応機器（スマートフォンなど）に本機を登録し、接続します。登録は初回のみ行います。次回からは、本機とBluetooth対応機器のBluetooth機能がどちらもオンになっていると自動的に接続します。

本書で説明しているアプリの機能やデザイン、操作の手順などは、アプリのアップデートなどにより、変更される場合があります。また、専用アプリの詳しい操作方法については、専用アプリのヘルプをご覧ください。

1 電源がオンの状態で、Bluetooth 接続表示  が点灯していることを確認する



2 電源ボタンを押し、本機の電源をオフにする
電源プラグは、コンセントに接続した状態にしてください。



3 Bluetooth 対応機器（スマートフォンなど）で専用アプリを起動する
ログイン画面が表示されます。



- 4** 本機から 2 m の範囲内で、専用アプリの指示に従って操作する
専用アプリで「バリスタを検索」を実行すると、付近の「バリスタ」を探し始め、
見つかった本機（バリスタ アイ）が表示されます。
「バリスタ アイ」をタッチすると、本機がBluetooth対応機器に登録され、接続が完了します。

Bluetooth 機能をオン／オフにする

本機のBluetooth機能をオフにすることができます。本機のBluetooth機能をオフにすると、Bluetooth対応機器（スマートフォンなど）からの操作にตอบสนองしません。再度Bluetooth機能をオンにする場合は1～2の動作を行ってください。

- 1** 電源がオフの状態、
① カプチーノ → ② ブラックコーヒー → ③ 電源ボタンの
順番で同時に押し、そのまま3つのボタンを押し続ける

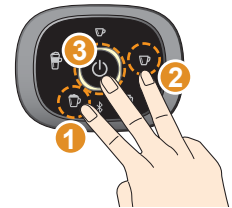

- 2** すべてのメニューが緑色点滅したあと、指を離す
本機の電源がオフになります。

電源をオンにすると、Bluetooth接続表示が消灯しており
Bluetooth機能がオフになっていることを確認できます。

➡ 11 ページ

（再度Bluetooth機能をオンにする場合は1～2の動作を行ってください。Bluetooth機能がオンの場合は、Bluetooth接続表示が点灯します。）

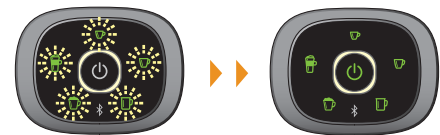

3.1.専用アプリを使う

専用アプリから本機を操作できないときは

本機のBluetooth機能がオフになっているときは、アプリから本機を操作できません。Bluetooth機能をオンにしてください。「Bluetooth機能をオン/オフにする」➡24ページ

Bluetooth機能がオンになっているが、何らかの原因によって操作に失敗する場合は、次の操作をお試しください。

1 本機の設定を初期設定に戻す

- 1 「設定をもとに戻す」➡22ページの操作を行ってください。本機の設定が初期設定（工場出荷状態）に戻ります。コーヒーの濃さを調整した場合も初期設定に戻ります。
- 2 電源ボタンを押し、電源をオフにします。
- 3 電源プラグを抜き、再度コンセントに差し込みます。
- 4 電源ボタンを押し、電源をオンにします。

2 再度登録する

「本機とBluetooth対応機器（スマートフォンなど）を接続する【ペアリング：初回のみ】」➡23ページの操作を行って、本機をBluetooth対応機器に登録してください。

4.1. 洗浄とお手入れ

毎日使っていると、内部の見えない部分に汚れが溜まったり、付着したコーヒーパウダーが固まったりします。毎日のかんたんなお手入れや定期的なお手入れで、故障やトラブルを防いでいつでもおいしいコーヒーが楽しめます。



警告

洗浄とお手入れ時は電源プラグを抜く。
けがや故障の原因になります。
洗浄時は、食器洗い機や乾燥機を使用しない。
破損や故障の原因となります。

毎日のお手入れ

■ 給水タンクのお手入れ

本体から給水タンクを取り外し、給水タンク内部を洗浄します。
傷のつかない柔らかい素材のブラシなどで優しく洗ってください。

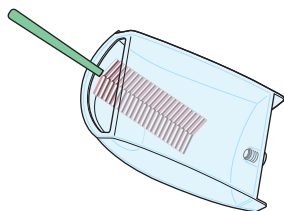

■ コーヒー抽出部のお手入れ

コーヒー抽出部カバーを外して、コーヒー抽出部の各部品を取り外して洗浄します。→27 ページ

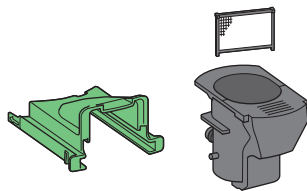

■ ドリフトレイのお手入れ

本体からドリフトレイを取り外し、分解、洗浄します。
ドリフトレイからドリフトグリッドを取り外し、水またはぬるめのお湯で洗い流してください。

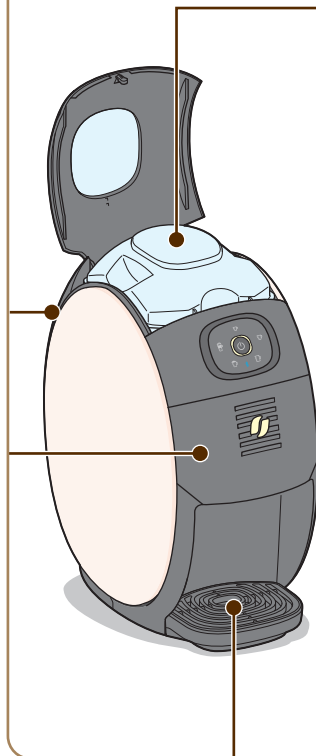

一週間に1回のお手入れ

■ コーヒー計量器のお手入れ

コーヒー計量器に付着したコーヒーパウダーを乾いた布やはけで取り除きます。→29 ページ

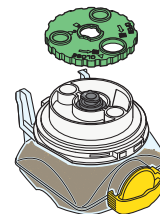

コーヒーパウダー充填時のお手入れ

■ コーヒー計量器のお手入れ

コーヒー計量器をコーヒータンクから取り外して分解・洗浄します。
→30 ページ

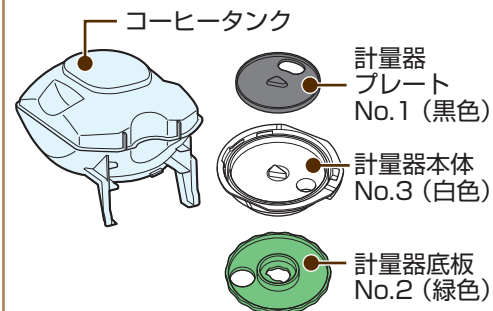

コーヒー計量器には「No.」が刻印されています。

4.1. 洗浄とお手入れ

コーヒー抽出部のお手入れ【毎日のお手入れ】

コーヒー抽出部カバーを外して、コーヒー抽出部の各部品を取り外して洗浄します。

■ 取り外し方

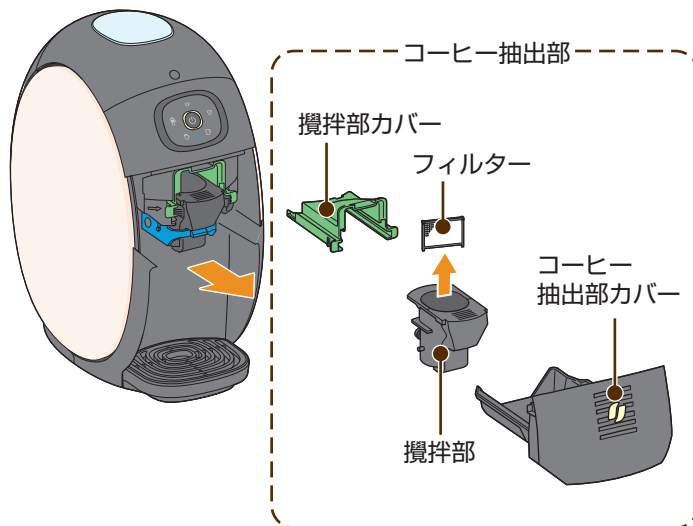

1 コーヒー抽出部カバーを外す
外れない場合はコーヒー計量器もしくは本体内部の穴の位置がずれているので修正してください。➡ **43 ページ**

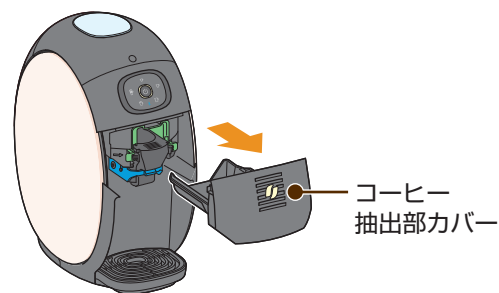

2 ロックレバーを外し、攪拌部を外す
矢印の方向に引き抜きます。

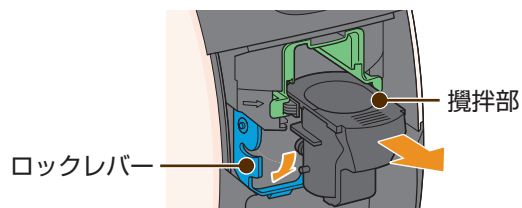

3 攪拌部レバーのロックを外す
攪拌部レバーのロックを引き下げながら矢印の方向に外します。

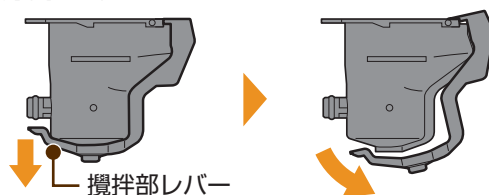

4 フィルターを外す
攪拌部内部のフィルターを上方向に引き抜いて取り外します。



5 攪拌部カバーを外す
左右の突起を内側につまみながら引き抜きます。

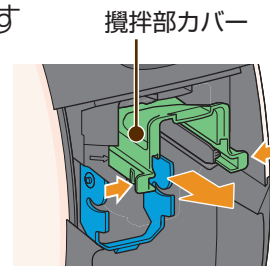

■ 洗浄のしかた

水またはぬるめのお湯で洗い流し、柔らかい布で水気をふき取ります。
 フィルターは破れないようにやさしく洗ってください。
 攪拌部は中央の穴が詰まっていないことを確認してください。
 穴の詰まりがなくなるまで洗ってください。
 汚れが落ちないときは、ぬるめのお湯につけ置きしてから洗ってください。



警告

洗浄とお手入れ時は電源プラグを抜く。
 けがや故障の原因になります。
 洗浄時は、食器洗い機や乾燥機を使用しない。
 破損や故障の原因となります。

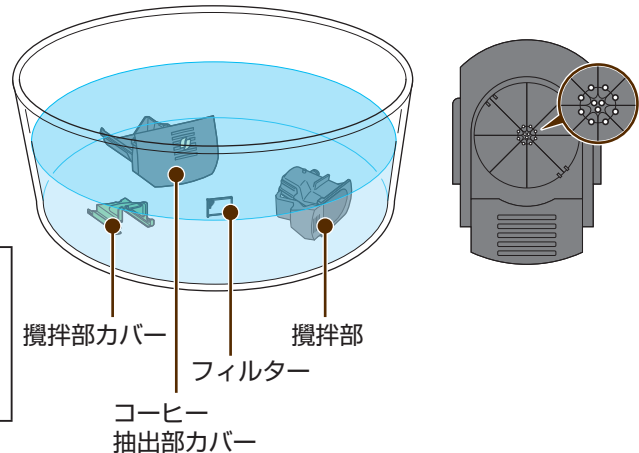

■ 取り付け方

1 攪拌部カバーを取り付ける
 カチッと音がするまで差し込みます。

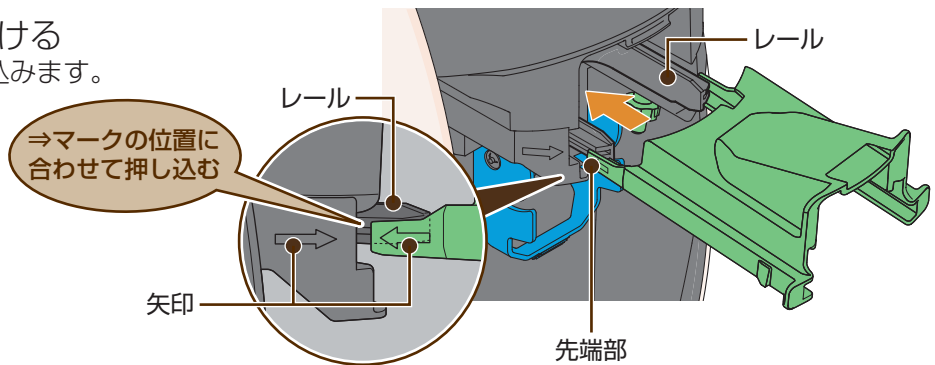

2 攪拌部をロックする
 攪拌部レバーを図の位置まで確実に戻してロックします。

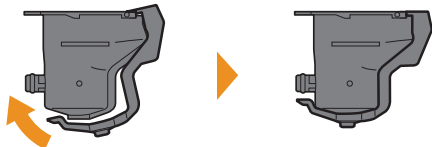

3 フィルターを攪拌部に取り付ける
 フィルターの向きに注意して、奥まで確実に押し込みます。

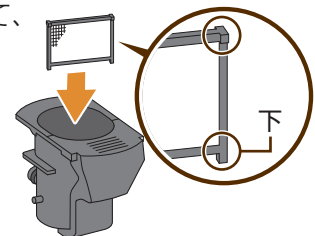

4.1. 洗浄とお手入れ

- 4** 攪拌部を取り付け、
ロックレバーでロックする
奥まで差し込み、カチッと音がするまで
押し上げてロックします。

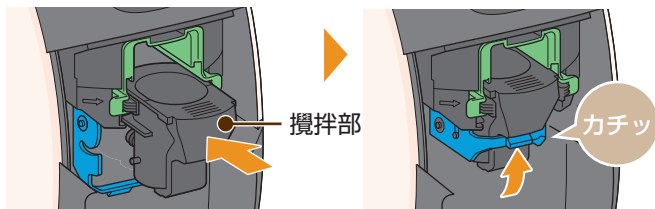

- 5** コーヒー抽出部カバーを取り付ける
カチッと音がするまで押し込みます。

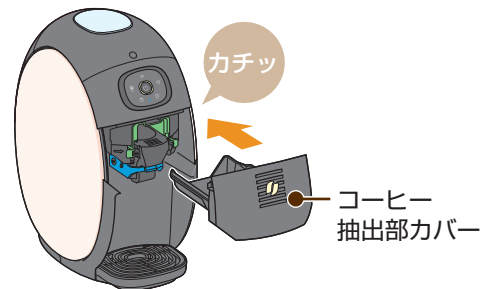



コーヒー計量器のお手入れ【1週間に一回を目安にお手入れ】

コーヒー計量器に付着したコーヒーパウダーは、湿気などによって固まると故障の原因になることがあるため、定期的に乾いた布やはけで取り除きます。

■ 取り外し方

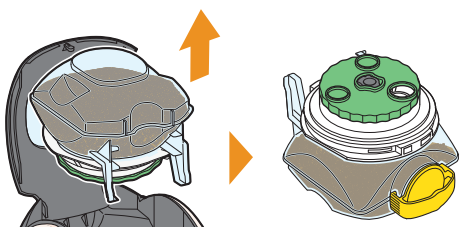
- 1** コーヒータンクを取り出し、
裏返す



- 2** 計量器底板 No.2（緑色）を取り外す
計量器底板 No.2（緑色）を「OPEN」の矢印方向（時計回り）に
カチッと音がするまで回し、マークを計量器本体 No.3（白色）
の中央の突起にある▲マークに合わせ、持ち上げて取り外します。

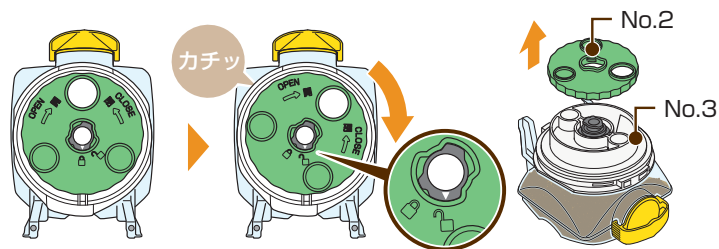

■ お手入れのしかた

計量器底板 No.2（緑色）の内側および外側と計量器本体 No.3（白色）に付着したコーヒーパウダーを、やわらかい乾いた布か乾いたはけで取り除きます。

・ 穴の部分および平らな面に付着したコーヒーパウダーを取り除いてください。

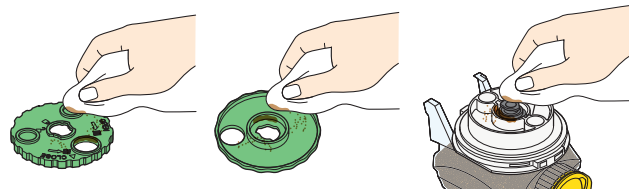

■ 取り付け方

1 計量器底板 No.2 (緑色) を取り付ける

- ① 計量器本体 No.3 (白色) の中央の突起にある▲マークに計量器底板 No.2 (緑色) の▼マークを合わせてはめ込み、
- ② 計量器底板 No.2 (緑色) をカチッと音がするまで「CLOSE」の矢印方向 (反時計回り) に回してロックします。

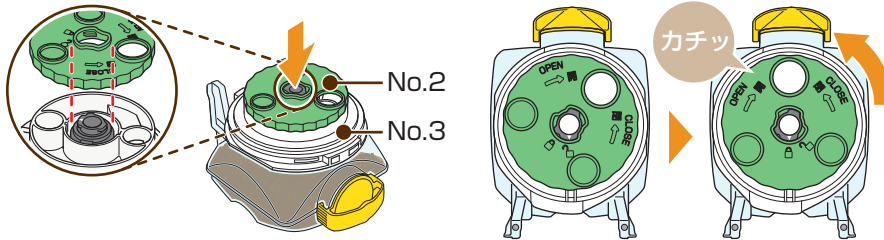

2 コーヒータンク/計量器を本体に取り付ける

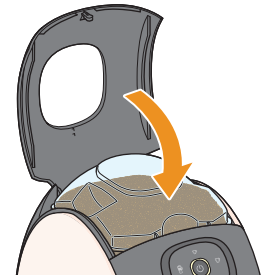

■ コーヒー計量器のお手入れ【コーヒーパウダー充填時のお手入れ】

日ごろ洗浄ができないコーヒー計量器を分解し、汚れをふき取ります。
汚れがひどい場合は洗浄します。

- コーヒータンクは水洗いしないでください。
コーヒーパウダーの固着がひどく、やむを得ず水洗いした場合は、必ず一昼夜乾かしてからご使用ください。
- 計量器本体 No.3 (白色) をやむを得ずつけ置きした場合は、必ず下向きにして一昼夜乾かしてからご使用ください。

■ 取り外し方

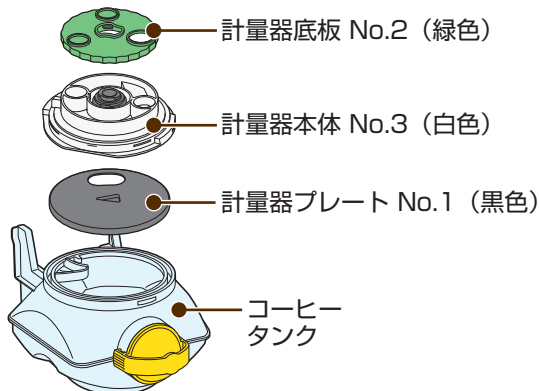

コーヒー計量器には「No.」が刻印されています。

1 コーヒータンク / 計量器を取り出し、裏返す

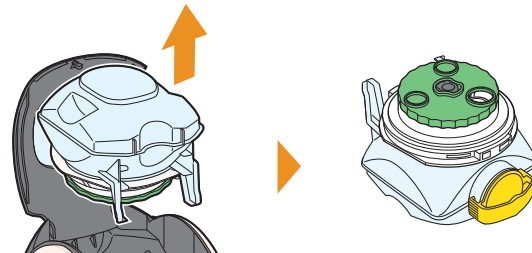

4.1. 洗浄とお手入れ

2 コーヒー計量器を分解し、コーヒータンクから取り外す

- ① 計量器底板 No.2 (緑色) を「OPEN」の矢印方向 (時計回り) にカチッと音がするまで回し、 マークを計量器本体 No.3 (白色) の中央の突起にある▲マークに合わせ、持ち上げて取り外します。

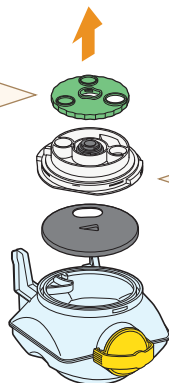
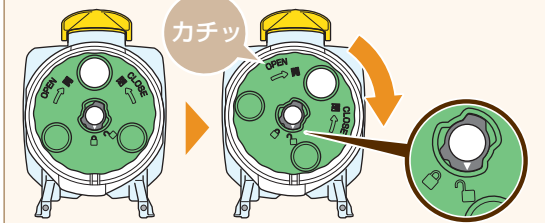

- ② 計量器本体 No.3 (白色) を反時計回りにカチッと音がするまで回し、コーヒータンクを水平にした状態で持ち上げて取り外します。

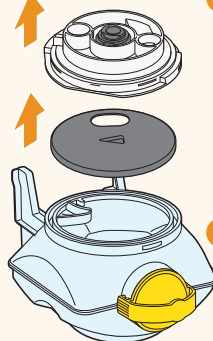

- ③ コーヒータンクの上に残った計量器プレート No.1 (黒色) をそのまま外します。

■ お手入れのしかた

<汚れが軽い場合>

乾いた布で汚れをふき取ります。

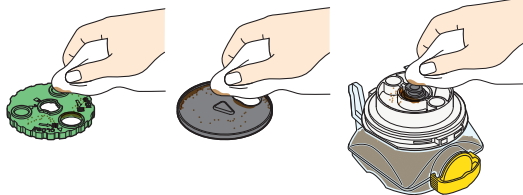

<汚れがとれない場合>

- ① めるめのお湯につけ置きします。
- ・まだコーヒーが付着している場合は、軽くこすって汚れを落としてください。
- ② 十分に水気を切り、一昼夜乾かします。
- ・計量器本体 No.3 (白色) の中央部分は水がたまりやすいので、必ず下向きにして乾かしてください。
 - ・水分が残っているとコーヒーパウダーが固まる場合があります。

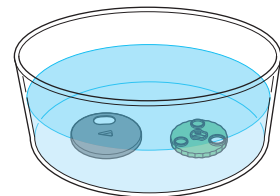

警告

洗浄とお手入れ時は電源プラグを抜く。

けがや故障の原因になります。

洗浄時は、食器洗い機や乾燥機を使用しない。

破損や故障の原因となります。

■ 取り付け方

• 取り付け前に、すべてのパーツが完全に乾いていることを確認してください。

完全に乾いていないと、コーヒータンク/計量器にコーヒーが付着して、電源ボタンが赤色に点灯することがあります。

1 コーヒー計量器を組み立てる

- ① 計量器底板 No.2 (緑色) を計量器本体 No.3 (白色) に取り付けます。
 - ・ 計量器本体 No.3 (白色) の中央の突起にある▲マークに計量器底板 No.2 (緑色) の■マークを合わせてはめ込み、計量器底板 No.2 (緑色) をカチッと音がするまで「CLOSE」の矢印方向 (反時計回り) に回してロックします。
- ② コーヒー計量器を裏返し、計量器プレート No.1 (黒色) を取り付けます。
 - ・ 中央の△部を合わせてはめ込みます。

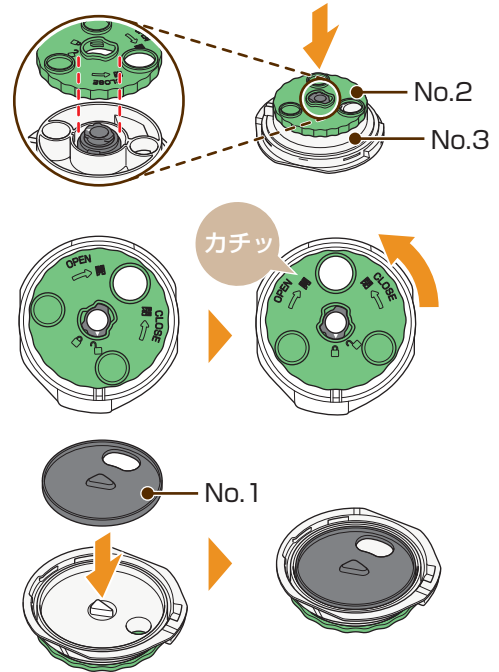

2 コーヒー計量器にコーヒータンクを取り付ける

- ① コーヒー計量器側の大・小2か所の凹部 (切り欠き部) に、コーヒータンク側の凸部を合わせてはめ込みます。
 - ・ 大、小を間違えるとコーヒータンクがはまりません。
- ② コーヒータンクを時計回りに回してロックします。
- ③ コーヒータンクのキャップとコーヒー計量器の穴が一直線になる位置まで回してください。

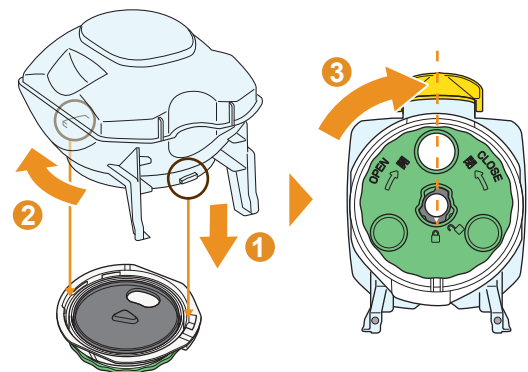

4.1. 洗浄とお手入れ

3 コーヒーパウダーを充填して、コーヒータンク / 計量器を取り付ける
・ コーヒーパウダーを充填する ➡ **15 ページ**

長期間使用しないときは

本機を長期間使用しない場合は、必ず、電源プラグをコンセントから抜いて、お手入れしてから保管してください。

■ 給水タンク、ドリップトレイ
タンクに残っている飲用水は捨て、お手入れ（洗浄・乾燥）してから保管してください。

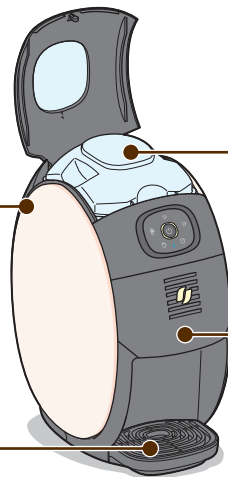

■ コーヒータンク/計量器
コーヒータンク内のコーヒーパウダーは使い切ってください。空になったコーヒータンク/計量器は、お手入れ（洗浄・乾燥）してから保管してください。
➡ **30 ページ**

■ コーヒー抽出部
お手入れ（洗浄・乾燥）してから保管してください。➡ **27 ページ**

数日間使用しなかったときは、次回使用前に給水タンクの飲用水を入れ替え、すすぎ操作を行ってください。➡ **14 ページ**

4.2. 湯垢洗浄

コーヒータンクが空になったときに湯垢洗浄をおこないます。

水の中に含まれるミネラル成分が本機内部の水管などに付着して「湯垢（ゆあか）」となります。湯垢がたまるとうコーヒーの抽出速度が遅くなったり、抽出機能が低下したりすることがありますので、定期的に洗浄してください。湯垢洗浄の手順は「1. 湯垢洗浄液を作る」「2. 湯垢洗浄剤で洗浄する」「3. 湯垢洗浄剤を水ですすぐ」です。

湯垢洗浄は15分程度かかります。途中で中断しないでください。中断した場合は電源をオフにし、最初からやり直してください。

空になったコーヒータンクを装着した状態で操作してください。コーヒータンクを外すと動作しません。

ご使用になっている飲用水の水質（硬度）によって湯垢の付き具合が異なりますので、下表を目安に洗浄してください。

 注意	<ul style="list-style-type: none">湯垢洗浄剤で本機の表面を洗浄しない。酢は決して使用しない。
	<p>破損や故障の原因となります。</p> <ul style="list-style-type: none">抽出中は熱湯が出るので、抽出口付近に手を近づけない。 <p>やけどの原因となります。</p>

■ お手入れの目安（参考：日本の水道水の硬度は80 ppm程度です）

使用する飲用水の硬度	湯垢洗浄の目安
硬水 300 ppm	250杯毎
やや硬水 180 ppm	500杯毎
やや軟水 80 ppm	750杯毎
きわめて軟水 0 ppm	1000杯毎

■ 湯垢洗浄液を作る

1 容器に飲用水 500 ml と湯垢洗浄剤 1 本（125 ml）を入れ、湯垢洗浄液を作る



お湯を使用しないでください。

※湯垢洗浄剤のパッケージに記載されている使用上の注意事項をお読みください。

2 湯垢洗浄液を給水タンクに入れる

- 電源がオフになっていることを確認し、本体から給水タンクを取り外します。
- 湯垢洗浄水を給水タンクに入れます。
- 給水タンクを本体にしっかり取り付けます。

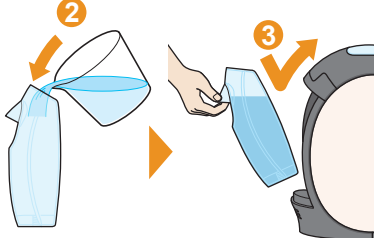

4.2. 湯垢洗浄

■ 湯垢洗浄剤で洗浄する

- 1** 電源をオフにし、ドリップトレイを外して
450 ml 以上の容器を抽出口の下に置く

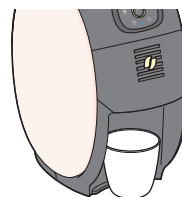

- 2** エスプレッソタイプコーヒー☞と電源ボタンを
約 7 秒間押したまま（タッチしたまま）にし、
すべてのメニューが点滅したら指を離す
しばらくするとエスプレッソタイプコーヒーと電源ボタンが緑色の点灯に変わります。



- 3** エスプレッソタイプコーヒー☞にタッチする
エスプレッソタイプコーヒーが緑色点滅し、洗浄が始まります。
高圧ジェットノズルからお湯が勢いよく出たあとに、抽出口から
お湯が出ます。軽量の容器は使用しないでください。

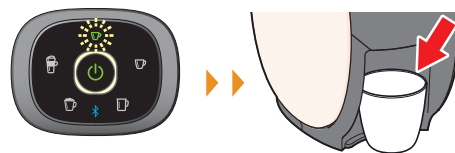

- 4** 抽出が止まったら、そのまま約 5 分待って、容器にたまったお湯を捨てる
抽出が完全に止まってから容器を取り出してください。
1~4の操作をもう一度繰り返してください。

■ 湯垢洗浄液を水ですすぐ

内部に残った湯垢洗浄液を洗い流すために、すすぎ操作（湯通し）をします。

- 1** 電源をオフにし、ドリップトレイを外して
450 ml 以上の容器を抽出口の下に置く



- 2** 給水タンクに残った湯垢洗浄液を捨て、
水洗いをして、飲用水約 700 ml に入れ替える

- 3** すすぎ操作を行う
「湯垢洗浄剤で洗浄する」の2~4と同じ
操作をします。

- 4** 給水タンクに残った飲用水を捨て、
電源をオフにする

5.1.故障かなと思ったとき





タッチパネルにエラーが表示された

メニューボタンの表示でエラー内容を確認し、対処してください。それでも解決しないときは、シリアル番号 ➡ **42 ページ** を確認し「ネスカフェ バリスタ サポートデスク」➡ **裏表紙** へお電話ください。

エラー表示／症状	原因	対処方法	ページ
 <p>電源ボタンが赤色点灯、エスプレッソタイプコーヒーが緑色点灯または点滅し、クリーニング表示が緑色点滅</p>	抽出中に電源をオフにした	本機内部のクリーニングを行ってください。	下記
	抽出中にコーヒータンク/計量器の抜き差しを行った	コーヒータンク/計量器を正しく取り付けたあと、本機内部のクリーニングを行ってください。	
<p>■ 本機内部のクリーニング</p> <p>何れかの理由で抽出が中断され、クリーニング表示が点滅した場合は、本機内部のクリーニングを行うことで、抽出可能な状態にリセットされます。</p> <ol style="list-style-type: none"> 1 大き目のカップをドリフトレイに乗せる 2 エスプレッソタイプコーヒー ☕ にタッチする 抽出がはじまり、本機内部がクリーニングされます。 クリーニングが終わると、すべてのメニューが緑色に点灯します。 			

困ったときに

5.1.故障かなと思ったとき

エラー表示／症状	原因	対処方法	ページ
 <p>給水表示が赤色点滅</p>	<p>給水タンクに飲用水が入っていない</p>	<p>給水し、選択中のメニュー（緑色点灯）にタッチして、コーヒーを抽出してください。</p>	<p>13</p>
 <p>電源ボタンが赤色点灯</p>	<p>本機内部に飲用水がいきわたっていない</p> <p>コーヒー抽出部が汚れている もしくは コーヒー計量器が汚れている</p>	<p>給水タンクに飲用水が入っていることを確認し、選択中のメニュー（緑色点灯）にタッチして、コーヒーを抽出してください。</p> <p>コーヒーの抽出はできません。 すぐにコーヒー抽出部をお手入れしてください。</p> <p>コーヒーの抽出はできません。 すぐにコーヒー計量器をお手入れしてください。</p>	<p>13</p> <p>27</p> <p>29 30</p>

タッチパネルの表示がいつもと違う

エラー表示／症状	原因	対処方法	ページ
 <p>電源ボタンが赤色点灯し、 エスプレッソタイプ コーヒーが緑色点滅</p>	<p>コーヒータンク／計量器が 正しく取り付けられていない</p>	<p>コーヒータンク／計量器を正しく取り付けてください。</p> <ul style="list-style-type: none"> 正しく取り付けできない場合は、 コーヒー計量器または本体内部の穴の位置がずれていないか確認してください。 	<p>43</p>
 <p>電源ボタンが赤色点灯し、 マグサイズブラック コーヒーが緑色点滅</p>	<p>コーヒー抽出部カバーが正しく 本体に取り付けられていない</p>	<p>コーヒー抽出部カバーを本体から外し、正しく取り付けてください。 正しく取り付けできない場合は、次の点を確認してください。</p> <ul style="list-style-type: none"> 攪拌部カバー（緑）、攪拌部またはロックレバー（青）を正しく取り付けているか確認してください。 コーヒー計量器または本体内部の穴の位置がずれていないか確認してください。 	<p>43</p>
 <p>電源ボタンが速い赤色点滅 (1秒間に3回程度)</p>	<p>本機内部が過熱状態の場合など</p>	<p>電源をオフにして電源プラグを抜いてください。 20分以上たったら電源プラグを接続し、電源ボタンを押してください。</p> <ul style="list-style-type: none"> 問題が解決しない場合は、電源をオフにして電源プラグを抜き、使用を中止してください。サポートデスクまでお問い合わせください。 	<p>12 裏表紙</p>

5.1.故障かなと思ったとき



コーヒーが正常に抽出できない

エラー表示／症状	原因	対処方法	ページ
抽出に時間がかかる	コーヒー抽出部が汚れている	コーヒー抽出部をお手入れしてください。	27
コーヒーの抽出が安定しない	コーヒー抽出部が汚れている	コーヒー抽出部をお手入れしてください。	27
抽出口からコーヒーが抽出されない	本機内部の機械的な異常など	電源をオフにして電源プラグを抜き、使用を中止してください。 サポートデスクまでお問い合わせください。	12 裏表紙
コーヒーが抽出されず、お湯だけが抽出される	コーヒータンクにコーヒーパウダーが入っていない	コーヒーパウダーを充填してください。	15
	コーヒー計量器が目詰まりしている	コーヒー計量器をお手入れしてください。	29 30
コーヒーの量がいつもより多い/少ない コーヒーが薄い/濃い	「濃さ調整機能」が設定されている	濃さの設定をもとに戻してください。	22
コーヒーがぬるい	カップが冷えている	「カップ温め機能」でカップを温めてください。	20
	延長コードを使用している たこ足配線をしている	延長コードを使用せず、電源プラグを直接コンセントに接続してください。	12
抽出が終わってもコーヒーがばたばた落ちる	コーヒー抽出部が汚れている	コーヒー抽出部をお手入れしてください。	27

アプリが使えない

エラー表示／症状	原因	対処方法	ページ
専用アプリから本機を操作できない	本機のBluetooth機能がオフになっている	本機のBluetooth機能をオンにしてください。	24
	Bluetoothの電波が届いていない	本機のBluetooth最大通信距離は約10 mです。本機とBluetooth対応機器（スマートフォンなど）を近づけてご使用ください。	-
	登録が完了していない、または不安定	Bluetooth機能はオンになっているが、何らかの原因によって操作に失敗する場合は、本機の設定を初期設定に戻し、再度ペアリングしてください。	25

5.1.故障かなと思ったとき



専用アプリを使うとさらに分かりやすい
▶ 23 ページ

その他

エラー表示／症状	原因	対処方法	ページ
電源がオンにならない	電源プラグが正しく接続されていない	電源プラグが正しく接続されているかどうか、確認してください。 ・正しく接続されている場合は、電源プラグを抜いて、5分以上たったら再度電源プラグを接続し、電源ボタンを押してください。	12
	延長コードを使用している たこ足配線をしている	延長コードを使用せず、電源プラグを直接コンセントに接続してください。	12
トップカバーが閉まらない	コーヒー計量器または本体内部の穴の位置がずれている	コーヒー計量器または本体内部の穴の位置を戻してください。	43
コーヒータンク/計量器が押し込めない	コーヒー計量器または本体内部の穴の位置がずれている	コーヒー計量器または本体内部の穴の位置を戻してください。	43
コーヒー抽出部カバーがはずれない	コーヒー計量器または本体内部の穴の位置がずれている	コーヒー計量器または本体内部の穴の位置を戻してください。	43
本機から異音が聞こえる	本機内部の機械的な異常など	電源をオフにして電源プラグを抜き、使用を中止してください。 サポートデスクまでお問い合わせください。	12 裏表紙

シリアル番号の見かた

シリアル番号は電源コードに付いているタグをご覧ください。
また、タグが付いていない場合は本体底面でもご確認いただけます。

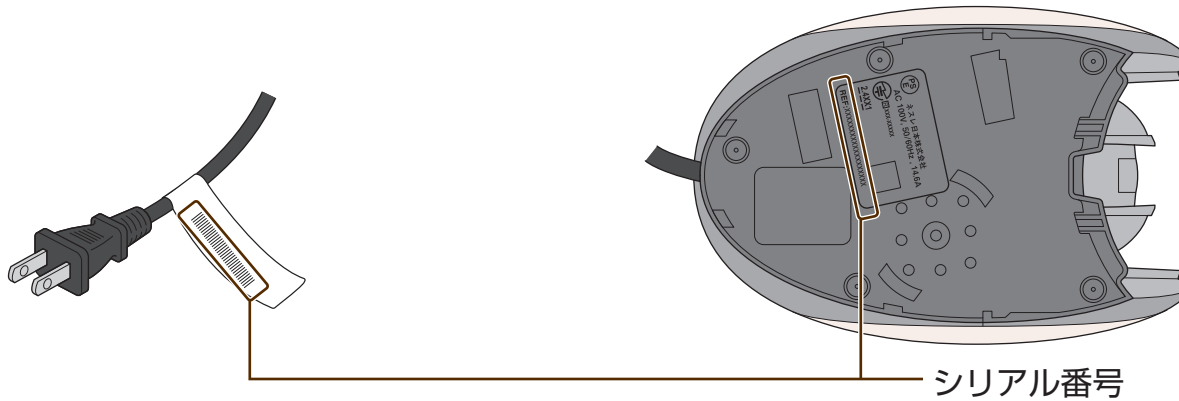

(電源コードのタグの記載例)

□	□	□	□	□	□	□	□	□	□	□	□	□	□	□	□	□	□	□
---	---	---	---	---	---	---	---	---	---	---	---	---	---	---	---	---	---	---

19桁の英数字
シリアル番号

(本体底面の記載例)

REF :

□	□	□	□	□	□	□	□	□	□	□	□	□	□	□	□	□	□	□
---	---	---	---	---	---	---	---	---	---	---	---	---	---	---	---	---	---	---

19桁の英数字
シリアル番号

5.1. 故障かなと思ったとき

コーヒー計量器 / 本体内部の穴の位置がずれている

コーヒー抽出時は、本体内部でコーヒー計量器の穴が回転し、一杯分のコーヒーパウダーを計量して攪拌部に落とし、元の位置に戻ります。

コーヒー抽出中に、何らかの理由で抽出が中断された場合は、コーヒー計量器の穴が回転中に停止し、ずれた状態になります。

以下のような症状の場合は、コーヒー計量器または本体内部の穴の位置がずれていないか確認してください。

- ・ トップカバーが閉まらない
- ・ コーヒータンク / 計量器が正しくセットできない
- ・ コーヒー抽出部カバーがはずれない

穴の位置がずれている場合は、以降の手順で穴の位置を戻してください。

「コーヒー計量器の穴の位置を戻す」。➡ **44 ページ**

「本体内部の穴の位置を戻す」。➡ **45 ページ**

■ 正しい状態

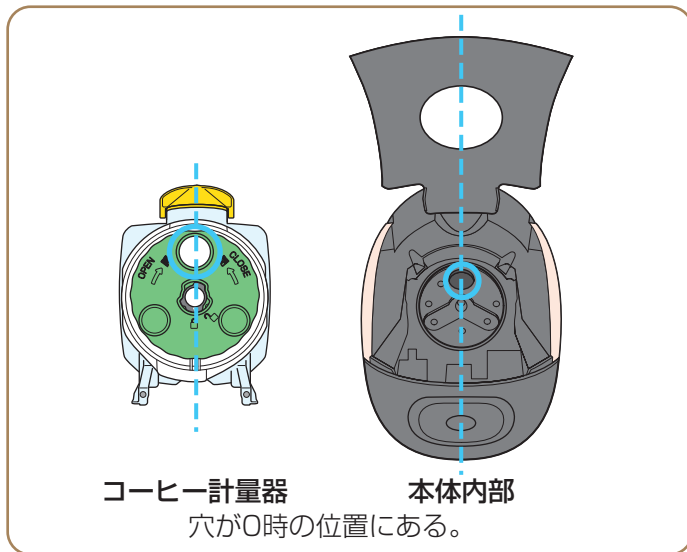

■ ずれている状態

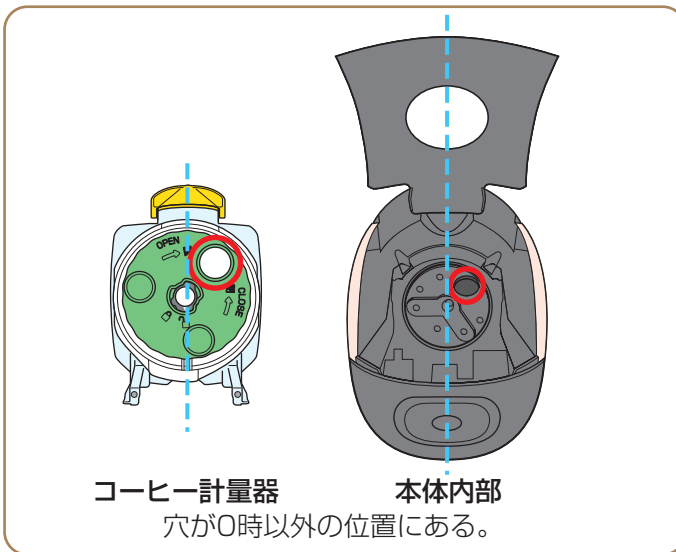

■ コーヒー計量器の穴の位置を戻す

計量器底板 No.2 (緑色) を図の位置まで回転させる
・カチッと音がします。

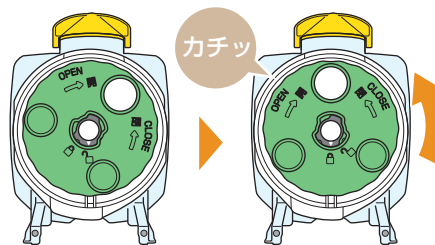

このあと、本体内部の穴の位置を戻してください。
→ 45 ページ

5.1. 故障かなと思ったとき

■ 本体内部の穴の位置を戻す

本体内部の穴の位置は、「本機内部のクリーニング」→ **36 ページ** を行うことで正しい位置に戻ります。

通常、「本機内部のクリーニング」はコーヒータンク/計量器が正しく取り付けられ、本体がコーヒータンクのセンサーを感知した状態でのみ動作しますが、ここでは、コーヒータンク/計量器を前方に傾け、手でセンサーを感知させます。

- 1** 大きめのカップをおき、電源ボタンを押す
エスプレッソタイプコーヒーが緑色点滅、
電源ボタンが赤色点灯します。

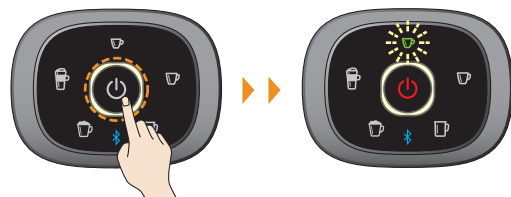

- 2** コーヒータンク/計量器を本体に静かに置き、矢印の方向に傾ける
センサーを感知すると、エスプレッソタイプコーヒーが緑色点灯、クリーニング表示が緑色点滅します。

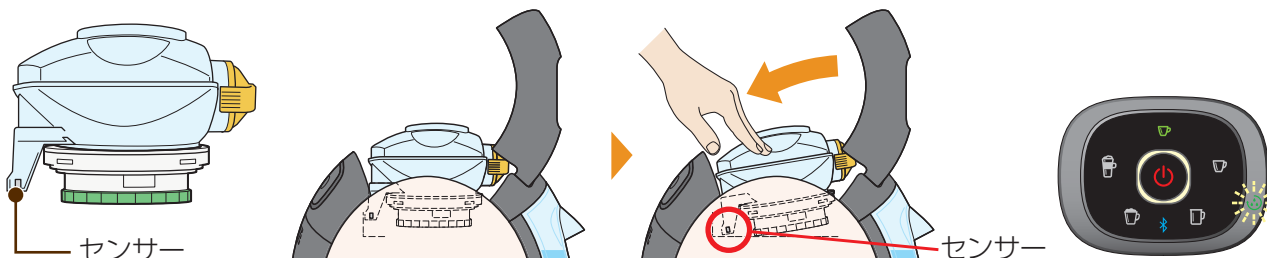

- 3** コーヒータンク/計量器を傾けたままエスプレッソタイプコーヒー  にタッチする
抽出が始まるので、抽出が終わるまでコーヒータンク/計量器を傾けたままに
してください。(少し振動しますが、問題はありません。)
抽出が終わると、本体内部の穴が正しい位置に戻ります。
・誤ってコーヒータンク/計量器から手を離し、抽出が途中で止まった場合は、
手順2からやり直してください。



- 4** コーヒータンク/計量器をカチッと音がするまで押し込む
クリーニング表示が消灯し、すべてのメニューが緑色点灯に
変わります。



Q. コーヒー抽出の途中で電源をオフにした場合はどうすれば良いですか？

A. 再度電源をオンにするとクリーニング表示が緑色点滅し、エスプレッソタイプコーヒーが緑色点灯します。大きなカップをドリフトレイに置き、エスプレッソタイプコーヒーをタッチしてください。➡ 36 ページ

Q. 使用する飲用水は普通の水道水かミネラルウォーターどちらが良いですか？

A. 水道水または軟水表示のミネラルウォーターをお使いください。コーヒーに限らず、一般的にお茶・紅茶などはミネラル分の多い硬水ではなく、軟水を使用する方が美味しく召し上がれると言われております。

Q. コーヒーパウダーが湿気で固まってしまう場合は、どうすれば良いですか？

A. コーヒータンクに入れたコーヒーパウダーは、1 ヶ月を目安になるべく早くご使用ください。ご使用環境や梅雨などの季節的条件によっては、コーヒー抽出部、コーヒー計量器でコーヒーパウダーが固まってしまうことがあります。やむを得ず湿気が多い環境でご使用になる場合は、通常よりもお手入れの頻度を増やしてください。「洗浄とお手入れ」➡ 26 ページ

Q. 温度の調節はできますか？

A. ネスカフェとして、コーヒーに適した温度になるように設定しておりますので温度調節はできません。本機でコーヒーを作るときのお湯の温度は約85℃に設定されております。外気温が低かったり、カップが冷たい場合は「カップ温め機能」をご利用ください。「カップを温める」➡ 20 ページ

Q. 本機で使用するコーヒーパウダーの量はどれくらいですか？

A. 「仕様」の「コーヒー使用量」を参照してください。➡ 50 ページ

Q. アイスコーヒーはつくれますか？

A. お勧めの作り方：大きめのカップに適量の氷を入れ、エスプレッソタイプコーヒーにタッチして抽出します。

Q. 本機をBluetooth対応機器（スマートフォンなど）に登録するときは、電源をオンにする必要がありますか？

A. いいえ。電源がオフの状態に登録します。ただし電源プラグはコンセントに接続しておいてください。

Q. 複数のBluetooth対応機器から本機を登録 / 操作できますか？

A. 登録は、本機1台に対して複数のBluetooth対応機器（スマートフォンなど）を登録できます。ただし、コーヒーを抽出するときは複数同時に接続できません。2台以上のBluetooth対応機器でお使いの場合は、1台目のBluetooth対応機器による抽出が終わってから、2台目で抽出してください。

5.2.Q&A

Q. Bluetooth対応機器（スマートフォンなど）から本機を操作するときインターネット接続は必要ですか？

A. いいえ。本機とはBluetoothを使って通信するため、インターネット接続は必要ありません。

Q. コーヒーを作るには、専用アプリやインターネット接続は必要ですか？

A. いいえ。本機単体でもコーヒーが作れます。さらに専用アプリを本機と連動させると、「バリスタ」の世界をもっと楽しんでいただけます。➡ **8 ページ**

Q. 部品が壊れた、部品をなくした。

A. 部品は保証対象外です。付属品として扱っている部品はネスレ通販で購入してください。「部品および消耗品のご注文について」➡ **50 ページ**

最新の情報はホームページのQ&Aでご確認ください。<https://shop.nestle.jp>
困ったときはこちらをご覧ください。<https://nestle.jp/brand/nba/support/>

5.3. 保証書

「ネスカフェ® ゴールドブレンド® バリスタ®」本体 保証書

品名	ネスカフェ® ゴールドブレンド® バリスタ®		
型番	HPM9635 SPM9635		
保証期間	お買上げ日より1年	対象部分	本体
★お買上げ日	年	月	日
お客様			
★販売店			

★印欄に記入のない場合は有効となりませんので、必ず記入の有無をご確認ください。



この保証書は、本書記載内容で
無料修理を行うことをお約束するものです。
お買上げ日から上記期間中に故障が発生した場合は、
ネスレ日本株式会社 ネスカフェ バリスタ サポートデスクまで
修理をご依頼ください。

ネスレ日本株式会社
ネスカフェ バリスタ サポートデスク
〒651-0087
兵庫県神戸市中央区御幸通7丁目1番15号
フリーダイヤル 0120-366-800
Eメール barista.support@jp.nestle.com

5.3. 保証書

無料修理規定

1. 取扱説明書、本体貼付ラベル等の注意書に従って正常な使用状態で故障した場合には、無料修理いたします。
2. 保証期間内に故障して無料修理をお受けになる場合には、ネスレ日本株式会社 ネスカフェ バリスタ サポートデスクまで修理をご依頼ください。
3. 保証期間内でも次の場合には有料修理になります。
 - ①使用上の誤り及び不当な修理や改造による故障及び損傷。
 - ②「nescap エコ&システムパック」以外の製品の使用による故障及び損傷。
 - ③お買上げ後の輸送、移動、落下時による故障及び損傷。
 - ④火災、地震、水害、落雷、その他の天災地変、公害や異常電圧による故障及び損傷。
 - ⑤一般家庭用またはそれに準ずる用途での使用以外の目的で使用された場合の故障及び損傷。
 - ⑥本書の提示がない場合。
 - ⑦本書にお買上げ年月日、お客様名、販売店名の記入のない場合、あるいは字句を書き替えられた場合。
4. 本書は再発行いたしませんので大切に保管してください。

※この保証書は、本書に明示した期間、条件のもとにおいて無料修理をお約束するものです。

従ってこの保証書によってお客様の法律上の権利を制限するものではありません。

保証期間経過後の修理についてご不明の場合は、

ネスレ日本株式会社 ネスカフェ バリスタ サポートデスクまでお問合せください。

※保証期間経過後の修理・補修用性能部品の保有期間は、製造中止後5年間です。

※この保証書は、日本国内において有効です。

※お客様からいただいた個人情報は、本保証書において規定された修理その他のサービスのためのみ使用させていただき、お客様の承諾なく第三者に開示することはありません。

ただし、サービスの全部または一部を第三者に委託する場合は、委託業務に必要な範囲内で、当該第三者に開示することがあります。



キリトリ線



キリトリ線

5.4.仕様

電源	100 V、50 / 60 Hz	最大ポンプ圧力	1.5 MPa (15気圧)		
定格消費電力	1460 W	給水タンク容量	1000 ml		
待機時消費電力	0.5 W	本体重量	約3.4 kg		
温度過昇防止装置	温度ヒューズ				
使用環境温度	5-35℃ (凍結にご注意ください。本機内部が破損するおそれがあります。)				
外形寸法	幅約17.8 cm / 奥行き約28.9 cm / 高さ約32.0 cm				
対応年数	5年				
コーヒー使用量	エスプレッソタイプコーヒー	約2 g	コーヒー抽出量	エスプレッソタイプコーヒー	80 ml
	ブラックコーヒー	約2 g		ブラックコーヒー	140 ml
	マグサイズブラックコーヒー	約3 g		マグサイズブラックコーヒー	210 ml
	カフェラテ	約2 g		カフェラテ	160 ml※1
	カプチーノ	約2 g		カプチーノ	180 ml※2
コーヒー抽出温度	85℃±5℃ (使用環境温度などの条件により異なります。) ブラックコーヒーの抽出時、カップ内温度は、74±6℃を想定しています。				
Bluetooth	通信方式 Bluetooth標準規格 Ver.4.0				
	出力 Bluetooth標準規格 Power Class2				
	最大通信距離 約10 m				

※1 カフェラテの抽出量：高圧ジェットノズルから30 ml 抽出口から130 ml

※2 カプチーノの抽出量：高圧ジェットノズルから60 ml 抽出口から120 ml

廃棄について

この電気製品は、リサイクル可能な部分を含んでいます。

廃棄される際には、適切な処理を受けるためにも、お住まいの地方自治体にお問い合わせください。

部品および消耗品のご注文について

部品および消耗品は、ネスレ通販オンラインショップまたはネスレ通販コールセンター（裏表紙参照）でお買い求めいただけます。

■ 給水タンク 	■ ドリップトレイ/ドリップグリッド 	■ コーヒータンク/計量器 	■ 湯垢洗浄剤
■ 攪拌部 	■ 攪拌部カバー 	■ コーヒー抽出部カバー 	

お問い合わせ先

登録
無料

ながく安心して楽しめるうれしい特典!

本製品を登録すると保証期間が1年間から
2年間保証に無料延長!

バリスタ マシン登録

検索

<https://p.nestle.jp/brand/nba/register/>

万が一の故障にあんしんで便利な保証を、2年間に延長いたします。*保証期間は購入日から計算させていただきます。



今すぐ、専用の「ネスカフェ アプリ」を無料ダウンロード!

「ネスカフェ アプリ」(無料)を
使えば、「バリスタ」のコーヒーが
もっと美味しく、もっと楽しく!

ネスカフェ アプリ

検索

<https://p.nestle.jp/brand/nba/app/>



「ネスカフェ エコ&システムパック」および消耗品・付属品のご注文は

ネスレ通販では、おトクで便利に届く、定期お届け便をはじめ、ネスレ通販ならではの限定品やサービスが満載です。
消耗品・付属品のご注文は本体の型名をご確認のうえ、ご連絡をお願い致します。

【ネスレ通販オンラインショップ】

<https://shop.nestle.jp>

【ネスレ通販コールセンター】

0120-099-822

ネスレ 通販

検索



ネスカフェ バリスタ サポートデスクへのお問い合わせは

本体と保証書をお手元にご準備のうえ、ご連絡をお願い致します。

- 本体 (次の3点を確認) : ①症状確認 ②色 ③シリアルナンバー (記載場所 → 42 ページ)
- 保証書 (次の3点を確認) : ①型名 ②購入日 ③購入店

【Eメール】 barista.support@jp.nestle.com 【TEL】 0120-366-800

困ったときのサポートページはこちら → <https://nestle.jp/brand/nba/support/>



®登録商標

輸入者：ネスレ日本株式会社
神戸市中央区御幸通7-1-15

UM-JP-PM9635-07

202003 Printed in China

